

GEDORE

GESAMTSORTIMENT



1819



Mit Herz bei der Sache.

Hochwertige Profi-Werkzeuge durch die Konzentration auf das Wesentliche und smarte Lösungsansätze – dafür steht GEDORE red.

Als Produktlinie der Marke GEDORE stellen wir die höchsten Ansprüche an unsere Arbeit. Das umfangreiche Sortiment von GEDORE red überzeugt durch Funktionalität, Anwendungskomfort und Langlebigkeit. Die hohen Produktstandards, deren Basis das GEDORE Qualitätsversprechen ist, bilden den roten Faden, der sich durch unser gesamtes Werkzeugprogramm zieht.

Basierend auf unserer fast 100-jährigen Erfahrung, kombiniert mit Kompetenz, Leidenschaft und Kundennähe, entwickeln wir Werkzeuge mit hohem Gebrauchswert, die ein sicheres und präzises Arbeiten ermöglichen.

Wir verstehen Werkzeuge, sind authentisch und mit Herz bei der Sache. Ob im privaten oder beruflichen Einsatz – wir begegnen unseren Kunden auf Augenhöhe. Direkt und unverfälscht stehen wir Ihnen bei Ihren Projekten mit smarten Lösungen zur Seite.

Mit unseren ausgereiften Produkten und dem ständigen Drang nach Verbesserung leben und lieben wir unser Handwerk bis ins kleinste Detail. Das macht GEDORE zu dem Partner, wenn es um leistungsstarke und zuverlässige Werkzeuge geht.



› 124
DREHMOMENTSCHLÜSSEL

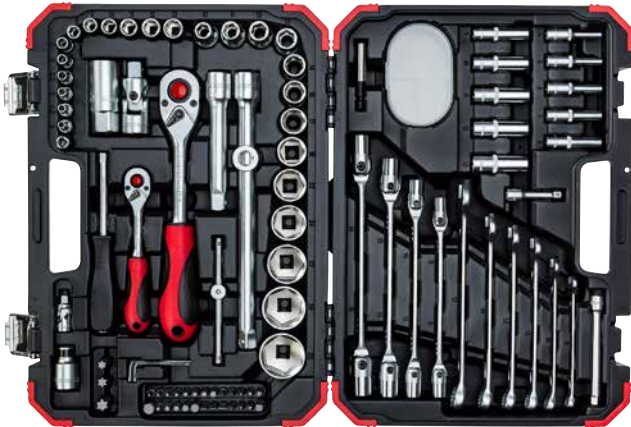

› 090
STECKSCHLÜSSEL SÄTZE



› 172
1000 V



› 052
SCHRAUBENSCHLÜSSEL



› 028
WERKSTATT-
EINRICHTUNG

TOOL HERO STORIES

> 006



> 024 MOBILE WERKZEUG- AUFBEWAHRUNG



> 146 SCHRAUBSTÖCKE



SORTIMENTE

014 - 023



MOBILE WERKZEUG-
AUFBEWAHRUNG

024 - 027



WERKSTATTEINRICHTUNG

028 - 037



WERKZEUGMODULE

038 - 051



SCHRAUBENSCHLÜSSEL

052 - 065



STECKSCHLÜSSEL
PROGRAMM

066 - 089



STECKSCHLÜSSEL SÄTZE

090 - 123



DREHMOMENTSCHLÜSSEL

124 - 125



SCHRAUBENDREHER/BITS

126 - 137



ZANGEN

138 - 145



SCHRAUBSTÖCKE

146 - 147



SCHLAGWERKZEUG

148 - 157



MESSEN
UND MARKIEREN

158 - 161



TRENNEN
UND BEARBEITEN

162 - 171



1000 V

172 - 177



AUTOMOTIVE

178 - 189

1



TOOL HERO STORY

DIE KRAFT DES MOTORS HAUTNAH SPÜREN

Alles begann mit einer Yamaha R6. Das war Flos erstes Motorrad. Heute, rund 12 Jahre später, hat er seine Leidenschaft zum Beruf gemacht und ist stolzer Besitzer einer ganzen Halle voll Bikes.



2



3

4



1. Hält was sie verspricht: Die zweckmäßige Magnetschale R19102000. 2. Flo beim Schrauben an einer Ducati 899 Panigale. 3. Reifenwechsel leichtgemacht mit dem Drehmomentschlüssel R68900200. 4. Der Schraubendrehereinsatz-Satz R68003026 im Detail. 5. Flo mit seinem Transformer aus alten Roller- und Autoteilen.



In seinem FLO RIDER MOTOLOFT in Solingen kümmert sich Florian Schmand aka Flo um die Pflege, Reparatur und Vermittlung von Neu- und Gebrauchtfahrzeugen aller gängigen Fabrikate und Marken.

Schon während der Schulzeit galt Flos Interesse den Zweirädern. Mit 15 kaufte er sich ein Mofa. Zwei Jahre später ist er auf einen 125er Roller umgestiegen. Mit 18 folgte dann der Motorradführerschein und Flos erste Yamaha R6.

Seinen Entschluss, sich selbstständig zu machen, fasste Flo zur Zeit der Automobilkrise 2009. „Damals bekam ich keinen Kredit von der Bank, also begann ich während meines Jobs als Industriemechaniker nebenbei ein kleines Business aufzubauen“, erzählt er rückblickend. In seiner Garage vorm Haus hat Flo erste Motorräder fertiggemacht und online verkauft. Das Geschäft lief besser als erwartet. „Ich musste eine größere Garage anmieten und kam irgendwann nicht mehr mit der Arbeit hinterher“, so Flo. Er beschloss, seinen Job an den Nagel zu hängen und erfüllte sich 2013 den Traum vom eigenen Laden. Sein modernes MOTOLOFT erstreckt sich über zwei Etagen samt Ausstellungsfläche, Galerie und Meisterwerkstatt. Ein echter Hingucker: Flos riesige Transformers – zusammengesetzt aus alten Roller- und Autoteilen.

Bevor er seine Maschinen verkauft, überprüft er, ob sie sowohl optisch als auch technisch sauber sind. „Ich bin da super penibel. Der Spruch meiner Mutter »Ordnung ist das halbe Leben« hat sich bei mir eingebrannt“, erzählt Flo und lacht. Diese Ordnung spiegelt sich auch in seiner Werkstatt wider. Gut sortiert hängen GEDORE red Werkzeuge wie Schraubendreher, Zangen und Schraubenschlüssel an seiner Lochwand über der Werkbank. Flos Favorit: der GEDORE red WINGMAN. „Mal ehrlich, ein gut ausgestatteter Werkzeugwagen ist das A und O in einer Werkstatt. Wer gut sortiert ist, findet auch schneller, was er benötigt.“

Obwohl er seine Fahrzeuge recht häufig wechselt, schlägt sein Herz für Ducati, insbesondere die Ducati Panigale. Nicht nur die Kombination aus Technik und Design machen die Maschine für ihn einzigartig. „Es ist ein unbeschreibliches Gefühl, die Kraft des Motors hautnah am eigenen Körper zu spüren“, erzählt Flo begeistert. Ein Grund, warum er sich dieses Motorrad 2018 selbst zulegen möchte. „Leider hatte ich in den vergangenen zwei Jahren kaum Zeit, meine Maschinen zu fahren. Das möchte ich in diesem Jahr ändern“, so sein Vorsatz.



1



2



3

1. Der Ring-Maulschlüssel R09100220 lässt sicher keine Schraube locker. 2. Werkzeugsatz T-Griff R49005037 mit Knarre für optimale Kraftübertragung. 3. 9-tlg. Winkelschraubendreher-Satz R36675000 mit Kugelkopf. 4. Sanna und Hannes beim gemeinsamen Schrauben unter freiem Himmel. 5. Happy Family: Hannes, Sanna und Labradorhündin Fini.



4

READY, JET, GO!

Arbeiten, wo andere Urlaub machen – Sanna und Hannes haben sich diesen Traum erfüllt. Ihre Wakeboardschule KAHAWAI Watersports mit Jet-Ski-Verleih und Wake-Shop liegt auf einer Halbinsel bei Roermond – gerade mal 10 Autominuten hinter der holländischen Grenze.

Sie ist Teil des Ferienparks Marina Oolderhuske und verfügt über einen eigenen Bootsanlegeplatz, der gleichzeitig auch als Schrauberecke genutzt wird. Von hier aus starten sie mit ihren vornehmlich deutschen Gästen ins Wassersport-Abenteuer.

Sanna hat erst in diesem Jahr ihren Lehrer-Job an den Nagel gehangen und ist mit Labradorhündin Fini von Bergisch Gladbach 100 km gen Westen zu Hannes gezogen. Sowohl Sanna als auch Hannes sind in Deutschland geboren und unabhängig voneinander mit Wassersport aufgewachsen. Eine Leidenschaft, die sie letztlich zusammengeführt hat. „Damals war ich mit Freundinnen hier zum Wakeboarden. Hannes hatte uns als Coach begleitet. Es hat bei uns direkt Klick gemacht“, erinnert sie sich. Drei Jahre und viel Pendelei später dann die Hochzeit und Sannas Entschluss, Grundschule gegen Wakeschule zu tauschen. Seit April unterrichtet sie zusammen mit Hannes Wakeboarding am Boot und an der 2-Mast-Anlage, Wake-surfing (wie Wakeboarden nur ohne Leine) und Wasserski.

Ebenfalls im Angebot: Tubing, Banana-Boat, Jet-Ski und Speedbootfahren – Fun-Sportarten, die besonders gern für Firmenveranstaltungen und Junggesellenabschiede gebucht werden. „Dabei erlebt man die lustigsten



Geschichten. Letztens hat sich einer der Junggesellen nackt mit dem Wakeboard ziehen lassen“, erzählt Sanna und lacht. Neben dem Verleih und der Organisation von Events kümmern sich beide um die Wartung und Instandsetzung von Boot und Jet-Ski – am liebsten unter freiem Himmel. Ob zum Abziehen des Ölfilters, der etwa alle 100 Betriebsstunden ausgewechselt werden muss oder bei Reparaturen am Bootspropeller, verursacht durch Grundberührung: „Wir müssen uns auf unser Werkzeug verlassen können“, so Hannes. Sein Lieblingstool ist der GEDORE red Ratschenkasten. „Super im Gewicht und angenehm in der Handhabung“, sagt er begeistert.

Das Schrauben unter Zeitdruck, zwischen den einzelnen Kundenterminen, sieht Hannes als probates Mittel zum Zweck. Ganz anders ergeht es ihm bei seinem Lieblingshobby, dem Werkeln an Mountainbike und Quad: „Da kann ich richtig bei abschalten“, erzählt er. Nach Feierabend genießt er es mit Sanna und Hündin Fini rauszufahren und sich gegenseitig mit dem Boot zu ziehen.

Geplant ist unter anderem einen Wake Park mit ca. 20 Hindernissen, privatem Strandabschnitt, schwimmender Veranstaltungshalle und Restaurant im Nachbarort De Weerd zu eröffnen.

ABER BITTE MIT STERN

Bartosch aka Toschi ist verheiratet, Vater und Autohändler aus Leidenschaft. Sein Kleidungsstil: angenehm „unaufgeregt“ - Chino, T-Shirt, Pulli und Sneaker.



1

Wenn man die Halle von Bartosch Markowski betritt, ist das Erste, was einem ins Auge fällt, die aufgereihten Sterne: sowohl Junge, als auch Erfahrene. Etwas versteckt im hinteren Bereich entdeckt man eine Hebebühne, Werkzeuge sowie den GEDORE red MECHANIC Werkstattwagen.

In seinem Solinger Autohaus »Fahrkultur«, nur 3 Minuten von Frau Tine, Tochter Leni und Labradorhündin Emma entfernt, verkauft Toschi Jahreswagen, junge Gebrauchte, Young- und Oldtimer – vorzugsweise natürlich mit Stern. Seine Leidenschaft für Mercedes Benz entwickelte der damals 19- Jährige während seiner Ausbildung bei Daimler. Insgesamt 10 Jahre arbeitete er in den unterschiedlichen Bereichen – vom Ersatzteillager bis zum PKW-Verkauf. Neben der Arbeit setzte er alte Vespas instand. „Ich habe durch den Verkauf der Vespas viele tolle Leute kennengelernt. Nur der Gewinn blieb leider aus“, erzählt Toschi.

Sechs Sommer ist diese Geschichte mittlerweile her. Seitdem hat sich viel getan. Toschi hat sich auf mehr als 400m² den Traum vom eigenen Laden erfüllt. „Hier habe ich genug Platz, um meine Schmuckstücke zu präsentieren und meinem Liebingshobby nachzugehen“, sagt er.

Gemeint ist damit das Schrauben an seinen Oldtimern, vor allem an seinem bordeauxfarbenen Mercedes, den er am liebsten mit GEDORE red Werkzeug umsorgt:

Ob zum Öl oder Reifen wechseln, Bremsklötze tauschen oder Zündkerzen ersetzen – die GEDORE red Ratschen, Drehmomentschlüssel und der Schlagschrauber-Steckschlüssel-Satz sind immer griffbereit. „Das Schrauben ist für mich ein schöner Ausgleich zu täglichen Verkaufsgesprächen und weckt Erinnerungen an meine Zeit bei Daimler“, so Toschi.

Apropos Daimler: Nur zu gern erzählt er immer noch die Geschichte von seinem ersten Cabrio, einem SLK, den er sich während der Ausbildung von seinem Ersparten gekauft hat: „Ich wollte das Auto unbedingt haben und musste dafür über 700 km ins tiefste Bayern fahren“, erinnert sich Toschi. Kennzeichen, Geld – alles hatte er dabei. Leider konnte er die Liebe auf den ersten Blick nicht vor dem Händler verbergen und musste den Preis ohne Spielraum für Verhandlungen akzeptieren.

„Anfängerfehler! Würde mir heute nicht mehr passieren“, sagt er mit einem Lächeln im Gesicht.



010
011

1. Bartosch aka. Toschi ist Autohändler aus Leidenschaft. 2. Heißgeliebt: Toschis Vespa und der MECHANIC Werkstattwagen R20400006. 3. Die aufgereihten Sterne: sowohl Junge als auch Erfarene. 4. Das Schrauben ist für Toschi ein schöner Ausgleich zu Verkaufsgesprächen. 5. Der 100-tlg. Kombi-Steckschlüsselsatz 1/2"-1/4" R46003100 ist prall gefüllt mit nützlichen Helfern. 6. Mit dem Schraubendrehersatz R38002012 immer den richtigen Dreh zur Hand.



1. Telefonzange R28512200 mit gerader Spitze für Flach- und Rundmaterial. 2. Die Umschaltknarre 1/4" R40000027 ist der Beweis dafür, dass kleines Werkzeug Großes leisten kann. 3. Der Knarrenschaubendreher R38910000 im Einsatz am Lenker. 4. Aram und sein Quad – geschaffen aus einer Kawasaki Z1000. 5. Arams Unterarme zieren die Schriftzüge seiner beiden Kinder.

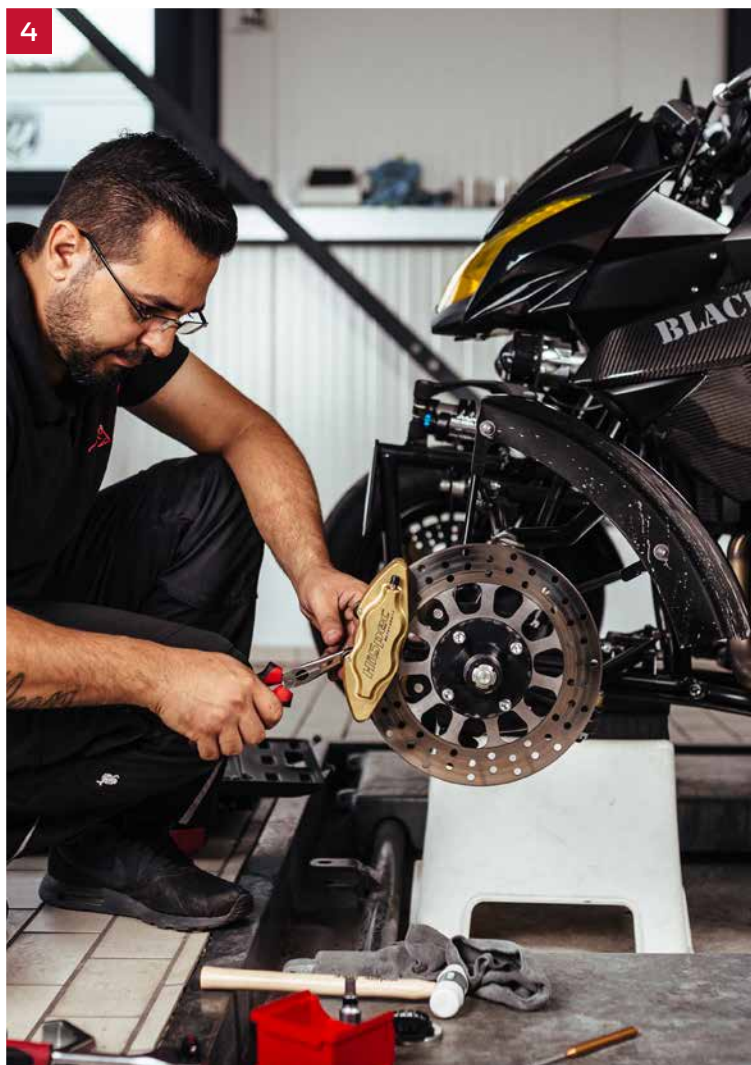

TOOL HERO STORY

TIEFER, BREITER, SCHNELLER

Wenn Aram in seinem schwarz-weiß folierten Audi R8 mit Karomuster vorfährt, kann man nicht anders als hinzusehen. In geschwungenen Buchstaben, gut sichtbar am Auto aufgebracht: "Drive and Style". So der Name seiner Dortmunder Tuning-Werkstatt.



Der gelernte Karosserieschlosser hat sich auf 2.500 m² den Traum einer eigenen Werkstatt samt Showroom, Büro und Pizzeria erfüllt.

Im Iran geboren kommt Aram mit vier Jahren als Flüchtling nach Deutschland. Im Laufe der Zeit zieht es ihn immer wieder in die USA, wohin sein Vater 1994 ausgewandert ist. Während der Ausbildung 1998 lernt er seine Frau Jessica kennen. Mit der Geburt von Tochter Aileen 2006 beschließen sie sich in Dortmund niederzulassen. Zwei Jahre später folgt der Schritt in die Selbstständigkeit: Die Geburtsstunde von „Drive and Style“. Nach einer ersten kleineren Halle eröffnet Aram 2014 die heutige Werkstatt.

„Drive and Style“ ist auf das Tunen von Luxusfahrzeugen spezialisiert. Besonders gefragt sind Leistungs-Upgrades, Veränderungen der Optik durch Bodykits, Tieferlegung, Auspuffanlagen, Felgen, Sonderlackierung und Folierung sowie Sound-Tuning. „Tiefer, breiter, schneller – das kommt nie aus der Mode“, weiß Aram. Für einen reibungslosen Ablauf der Arbeiten sorgt sein gut sortiertes GEDORE red Sortiment – übersichtlich aufbewahrt im MECHANIC Werkstattwagen. Am häufigsten in Gebrauch: der GEDORE red Knarrenkasten. „Damit montiere ich am Auto, speziell im Motorbereich, alles“, so Aram. Sein Lieblingstool ist der GEDORE red

Maul-Ringratschenschlüssel. „Einmal angesetzt, kann man damit vernünftig durcharbeiten“, sagt er begeistert.

Tuning-Trends kommen und gehen. Gerne erinnert sich Aram an seinen VW Golf IV mit Flügeltüren: „Das war vor zwölf Jahren – ich war stolz wie Oskar. Heute würde ich mich damit nicht mehr auf die Straße trauen“, erzählt er und lacht. Sein Baby: Ein Quad geschaffen in Kooperation mit der Firma EXEET aus einer Kawasaki Z1000 – die Black Bull Drive and Style Edition. „Ich habe immer den Traum gehabt, etwas zu fahren, was sonst keiner fährt“, erzählt er stolz. Und das Ergebnis kann sich sehen lassen: 150 PS, 220 km/h, die Viertelmeile (402 m) in 10,76 Sek. fahrbar.

Die harte Arbeit zahlt sich aus: Heute zählen Fußballer wie Marco Reus, Roman Neustädter und Julian Draxler zu seinen Kunden. Wenn Geld irgendwann keine Rolle mehr spielen sollte, würde er gerne ein eigenes Fahrzeug auf den Markt bringen: „Eine Mischung aus Audi R8 und Lamborghini wäre ein Traum.“

SORTIMENTE

014 - 023

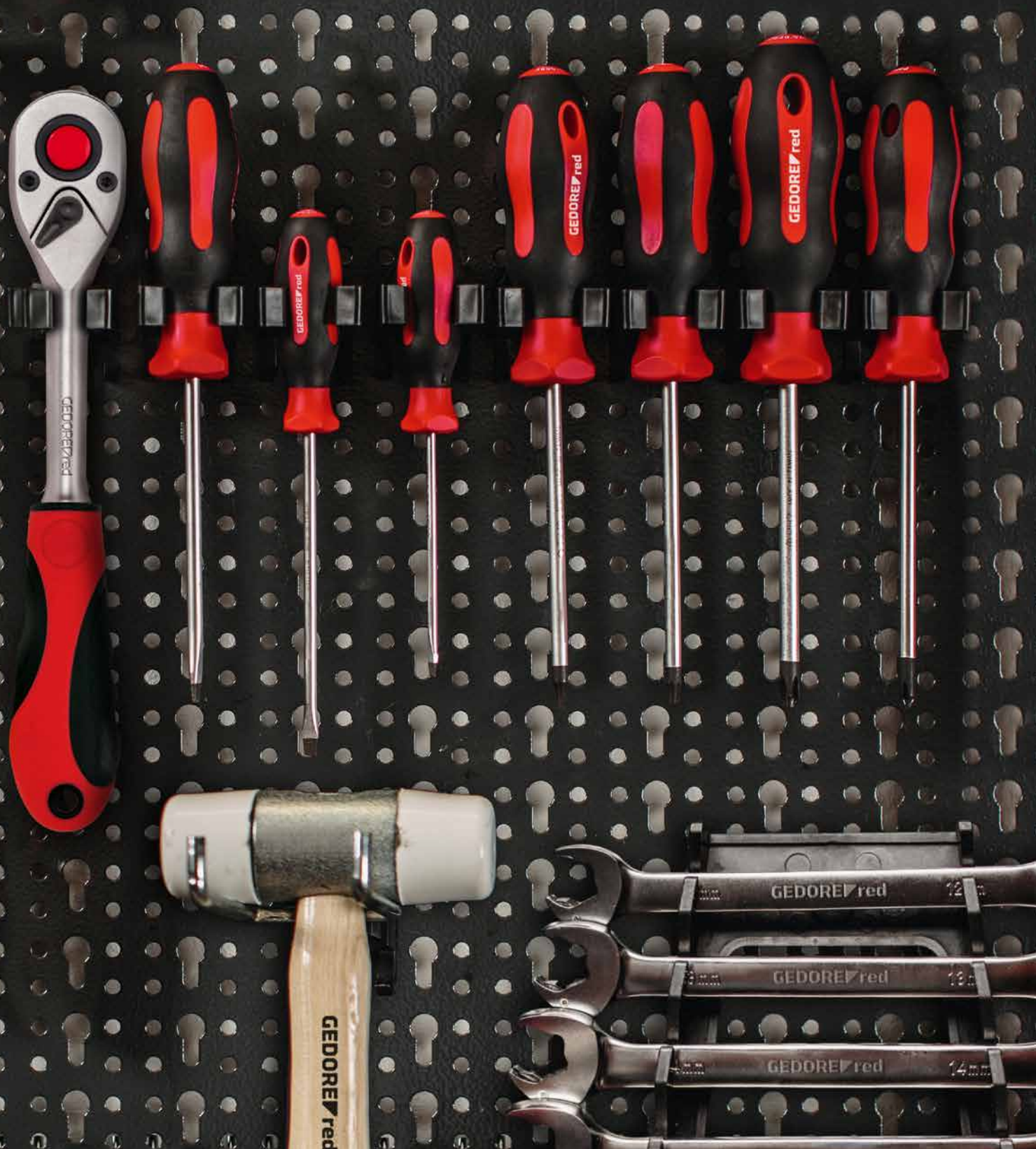

R2100 0072

UNIVERSALSATZ BASIS

72-teilig

- > **Multifunktions-Säge:** Sägeblatt und Bügel drehbar, mit Handschutz, 2-Komponentengriff, Auslieferung mit HSS Bi-Metallsägeblatt (24 tpi)
- > **Wasserwaage:** Glattes Aluminium-Rechteckprofil, zwei Libellen aus Acrylglas, Messgenauigkeit: +/- 0,5 mm/m, pulverbeschichtet, Endkappen stoß- und schlagfest
- > **Doppelmaulschlüssel:** Ausführung nach DIN 3110, ISO 3318, ISO 1085, ISO 10102, Maulstellung 15°, Oberfläche matt-satiniert verchromt, Chrom-Vanadium-Stahl
- > **Schlosserhammer:** Geschmiedeter Hammerkopf, aus Vergütungsstahl, Schlagflächen induktiv gehärtet, Ausführung nach DIN 1041, Eschenstiel, lackiertes Stielende, Ringkeil
- > **Kombinationszange:** Ausführung nach DIN ISO 5746, mit Greifzonen für Flach- und Rundmaterial, induktiv gehärtete Schneiden, 2-Komponentengriff, Chrom-Vanadium-Stahl
- > **Kraftseitenschneider:** Ausführung nach DIN ISO 5749, hohe Schneidleistung, schlanke Kopfform, induktiv gehärtete, lange Schneiden, 2-Komponentengriff, Chrom-Vanadium-Stahl
- > **Kneifzange:** Ausführung nach DIN ISO 9243, Kopf geschliffen, induktiv gehärtete Schneiden, getauchte Griffhüllen, geschmiedet
- > **Rollbandmaß:** ABS-2-Komponenten-Gehäuse, mit Clip, nylonbeschichtetes Maßband, mm-Einteilung, mit Bandeinzug und Bandsperre, mit magnetischem Anschlag, Genauigkeitsklasse II
- > **Bau-Bleistift:** Ovale Form
- > **2K-Schraubendreher:** Schlitz und Kreuzschlitz PZ, Ausführung nach DIN und VDE-Schraubendreher Schlitz und Kreuzschlitz PH, VDE-isoliert nach DIN EN 60900, Klinge aus hochwertigem Chrom-Molybdän-Stahl, verchromt, Abtriebspitze phosphatiert, 2-Komponentengriff, 5-kant-Griffkopf, Langloch im Griff
- > **Winkelschraubendreher:** Ausführung nach DIN ISO 2936, durchgehend gehärtet, Chrom-Vanadium-Stahl, phosphatiert, im Halter
- > **Flachmeißel:** Ausführung nach DIN 6453, Schneide und Kopf geschliffen, Schlagende angelassen, Chrom-Vanadium-Stahl
- > **Wasserpumpenzange:** Ausführung nach DIN 8976 Form C, längsverzahnte Greifflächen, mit durchgestecktem Gewerbe, 7-fach verstellbar, Chrom-Vanadium-Stahl, pulverbeschichtet
- > **Phasenprüfer:** Max. 250 Volt, schwarz brünierte Spitze, roter Kunststoff-Mantel, Abrutschschutz am Griff, Kunststoffclip, Ausführung nach DIN 0680-6:1977-04
- > **VDE-Kabelmesser:** VDE-isoliert nach DIN EN 60900, mit stabiler, gerader Klinge, gerade Schneide, mit Schutzkappe, 2-Komponenten-Griff, handschonende Kraftübertragung
- > **Halbrundfeile:** Ausführung nach DIN 7261, 2-Komponenten-Griff, handschonende Kraftübertragung, mit Aufhängeloch
- > **Cuttermesser:** Klinge 18 mm, Gehäuse aus Kunststoff, Klingenföhrung aus Metall, Einhandbedienung, mit 5 Ersatzklingen (100mm lang, 0,4mm stark), mit Anspitzer
- > **Rollgabelschlüssel:** Maulstellung 15°, Kopf poliert mit aufgelaserter Skala, 40-50 HRC, Chrom-Vanadium-Stahl, verchromt
- > **Bit-Box:** Antriebsadapter mit magnetischer Bit-Arretierung, Aussensechskantantrieb nach DIN 3126 ISO 1173 - C 6,3, maschinenbetätigt, phosphatiert, Kunststoffbox
- > **Bit-Schraubendreher:** 2-Komponenten-Griff, mit Innensechskantaufnahme DIN 3126 - D 6,3 (1/4") für Bits, mit Magnet, Langloch im Griff, Chrom-Vanadium-Stahl

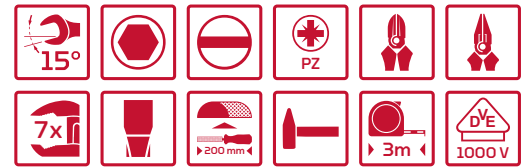

R21600072



R21650072

Das Sortiment BASIS ist in drei Varianten erhältlich.

Inhalt	-teilig	kg
Doppelmaulschlüssel 6x7 8x9 10x11 12x13 14x15 16x17 18x19 20x22 mm, Schlosserhammer 300 g, Kombizange 180 mm, Kraftseitenschneider 200 mm, Kneifzange 200 mm, Multifunktions-Säge 300 mm, Rollbandmaß 3 m, Bau-Bleistift, 175 mm, Schraubendreher Schlitz 4 5,5 6,5 mm, Schraubendreher Kreuzschlitz PZ 1,2, Winkelschraubendreher-Satz, 9-tlg. 1,5 2 2,5 3 4 5 6 8 10 mm, VDE-Schraubendreher Schlitz 3 mm 170 mm, VDE-Schraubendreher Kreuzschlitz PH 2 210 mm, Flachmeißel 125 mm, Wasserpumpenzange 10" 250 mm, Phasenprüfer 3 mm 135 mm, VDE-Kabelmesser 185 mm, Halbrundfeile 310 mm, Cuttermesser mit Bleistiftanspitzer 175 mm, Rollgabelschlüssel 8" 200 mm, Bit-Box, 32-tlg., Bit-Schraubendreher 210 mm, Wasserwaage 300 mm	72	5,6

Code	No.	Inhalt	-teilig	kg
3301627	R21000072	Werkzeugsatz BASIS lose	72	5,6
3301628	R21600072	Werkzeugsatz BASIS im Werkzeugkasten R20600073	72	10,6
3301630	R21650072	Werkzeugsatz BASIS im Werkzeugkoffer R20650066	72	10,4

R2100 0059

UNIVERSALSATZ ALLROUND

59-teilig



- > **Ringmaulschlüssel:** Ausführung nach DIN 3113, Form A, ISO 3318, ISO 7738, Ringseite abgewinkelt 15°, Maulstellung 15°, Oberfläche matt-satinieret verchromt, Chrom-Vanadium-Stahl
- > **Schlosserhammer:** Geschmiedeter Hammerkopf, aus Vergütungsstahl, Schlagflächen induktiv gehärtet, Ausführung nach DIN 1041, Eschenstiel, lackiertes Stielende, Ringkeil
- > **Kombinationszange:** Ausführung nach DIN ISO 5746, mit Greifzonen für Flach- und Rundmaterial, induktiv gehärtete Schneiden, 2-Komponentengriff, Chrom-Vanadium-Stahl
- > **Seitenschneider:** Ausführung nach DIN ISO 5749, schlanke Kopfform, induktiv gehärtete, lange Schneiden, 2-Komponentengriff, Chrom-Vanadium-Stahl
- > **2K-Schraubendreher:** Schlitz und Kreuzschlitz PH, PZ, Ausführung nach DIN, Klinge aus hochwertigem Chrom-Molybdän-Stahl, verchromt, Abriebsspitze phosphatiert, 2-Komponentengriff, 5-kant-Griffkopf, Langloch im Griff
- > **Winkelschraubendreher:** Ausführung nach DIN, durchgehend gehärtet, Chrom-Vanadium-Stahl, phosphatiert, im Halter
- > **Flach- und Kreuzmeißel:** Ausführung nach DIN, Schneide und Kopf geschliffen, Schlagende angelassen, Chrom-Vanadium-Stahl
- > **Durchreiber 8-kant:** Ausführung nach DIN 6458, Schlagende angelassen, Chrom-Vanadium-Stahl
- > **Körner 8-kant:** Ausführung nach DIN 7250, Schlagende angelassen, Chrom-Vanadium-Stahl
- > **Wasserpumpenzange:** Ausführung nach DIN 8976 Form C, längsverzahnte Greifflächen, mit durchgestecktem Gewerbe, 7-fach verstellbar, Chrom-Vanadium-Stahl, pulverbeschichtet
- > **Phasenprüfer:** Max. 250 Volt, schwarz brünierte Spitze, roter Kunststoff-Mantel, Abrutschschutz am Griff, Kunststoffclip, Ausführung nach DIN 0680-6:1977-04
- > **Rund- und Flachfeile:** Ausführung nach DIN 7261, 2-Komponenten-Griff, handschonende Kraftübertragung, mit Aufhängeloch
- > **Rollgabelschlüssel:** Maulstellung 15°, Kopf poliert mit aufgelaserter Skala, 40-50 HRC, Chrom-Vanadium-Stahl, verchromt
- > **Holzgliedermaßstab:** Metrische Doppel-Skala, Genauigkeitsklasse III, EG-Bauartzulassung für durchgehende mm-Teilung, Buchenholz, mit durchgenieteten Gelenken
- > **Hartmetall-Reißnadel:** Bleistift und Hartmetallreißnadel in einem Stift, gerade Form, versenkbare Nadel, Metallgehäuse, mit Ansteck-Clip



R21650059

Das Sortiment ALLROUND ist in zwei Varianten erhältlich.

Inhalt			-teilig	
Ring-Maulschlüssel 8 9 10 11 12 13 14 15 16 17 18 19 21 22 24 27 mm, Rollgabelschlüssel 6" 12", Hartmetall-Reißnadel 150 mm			59	8,6
Holzgliedermaßstab 2 m, Schraubendreher Schlitz 4 5,5 6,5 mm, Schraubendreher Kreuzschlitz PH 1 2, Schraubendreher Kreuzschlitz PZ 1 2				
Winkelschraubendreher-Satz, 9-tlg. 1,5 2 2,5 3 4 5 6 8 10 mm, Winkelschraubendreher-Satz, 9-tlg. TX T10 T15 T20 T25 T27 T30 T40 T45 T50				
Phasenprüfer 3 mm 135 mm, Kombinationszange 180 mm, Seitenschneider 160 mm, Wasserpumpenzange 10" 250 mm, Schlosserhammer 300 g 800 g, Flachmeißel 250 mm, Kreuzmeißel 150 mm, Durchreiber 3 4 5 mm 150 mm, Körner 5 mm 120 mm, Flachfeile 310 mm, Rundfeile 310 mm				
Code	No.	Inhalt	-teilig	
3301632	R21000059	Universalsatz ALLROUND lose	59	8,6
3301635	R21650059	Universalsatz ALLROUND im Werkzeugkoffer R20650066	59	10,4

R2100 0057

UNIVERSALSATZ SCHRAUBER

57-teilig



Steckschlüsselwerkzeuge:

- > Verbindungsvierkant nach DIN 3120, ISO 1174, mit Kugelarretierung
- > Innenvierkantantrieb nach DIN 3120, ISO 1174, mit Kugelfangrille
- > 2K-Umschaltknarre, Rechts-/Linkslauf durch Hebel umschaltbar, Druckknopfauflösung, Feinverzahnt, ovaler Kopf, 2-Komponenten-Griff, handschonende Kraftübertragung, für Steckschlüsseleinsätze
- > Steckschlüsseleinsatz, 6-kant, metrisch, kurze Ausführung nach DIN 3124, ISO 2725
- > Zündkerzeneinsatz 1/2" mit eingepresstem Haltegummi
- > Zündkerzeneinsatz 1/2" mit eingepresstem Haltegummi und zusätzlichem Antriebs-6-kant SW 24
- > Steckschlüsselverlängerung 1/2"
- > Kardangelenk 1/2", Gelenk verschraubt, Ausführung nach DIN 3123 - C 12,5
- > Für handbetätigte Schraubfälle
- > Chrom-Vanadium-Stahl, matt satiniert verchromt
- > Steckleiste zur Bestückung mit Einsatz-Haltern für Steckschlüsseleinsätze 1/2", Aluminium
- > **Ringmaulschlüssel:** Ausführung nach DIN 3113, Form A, ISO 3318, ISO 7738, Ringseite abgewinkelt 15°, Maulstellung 15°, Oberfläche matt-satiniert verchromt, Chrom-Vanadium-Stahl
- > **Schlosserhammer:** Geschmiedeter Hammerkopf, aus Vergütungsstahl, Schlagflächen induktiv gehärtet, Ausführung nach DIN 1041, Eschenstiel, lackiertes Stielende, Ringkeil
- > **Kombinationszange:** Ausführung nach DIN ISO 5746, mit Greifzonen für Flach- und Rundmaterial, induktiv gehärtete Schneiden, 2-Komponentengriff, Chrom-Vanadium-Stahl
- > **Seitenschneider:** Ausführung nach DIN ISO 5749, schlanke Kopfform, induktiv gehärtete, lange Schneiden, 2-Komponentengriff, Chrom-Vanadium-Stahl
- > **2K-Schraubendreher:** Schlitz und Kreuzschlitz PH, Ausführung nach DIN, Klinge aus hochwertigem Chrom-Molybdän-Stahl, verchromt, Abriebsspitze phosphatiert, 2-Komponentengriff, 5-kant-Griffkopf, Langloch im Griff
- > **Winkelschraubendreher:** Ausführung nach DIN, durchgehend gehärtet, Chrom-Vanadium-Stahl, phosphatiert, im Halter
- > **Wasserpumpenzange:** Ausführung nach DIN 8976 Form C, längsverzahnte Greifflächen, mit durchgestecktem Gewerbe, 7-fach verstellbar, Chrom-Vanadium-Stahl, pulverbeschichtet
- > **Phasenprüfer:** Max. 250 Volt, 1-Komponentengriff, transparenter Kunststoff, Metallclip
- > **Rollbandmaß:** ABS-2-Komponenten-Gehäuse, mit Clip, nylonbeschichtetes Maßband, mm-Einteilung, mit Bandeinzug und Bandsperre, mit magnetischem Anschlag, Genauigkeitsklasse II



R21650057

Das Sortiment SCHRAUBER ist in zwei Varianten erhältlich.

Inhalt			-teilig	
Ring-Maulschlüssel 6 7 8 9 10 11 12 13 14 15 16 17 18 19 mm, Schraubendreher Schlitz 3 4 5,5 6,5 mm, Schraubendreher Kreuzschlitz PH 0 1 2			57	5,5
Phasenprüfer 3 mm 144 mm, Winkelschraubendreher-Satz, 9-tlg. 1,5 2 2,5 3 4 5 6 8 10 mm, Steckschlüsseleinsatz 1/2" 6-kant 8 10 11 12 13 14 15 16 17 18 19 22 24 mm, 2K-Umschaltknarre 1/2", Verlängerung 1/2" 125 250 mm, Kardangelenk 1/2" 66 mm, Zündkerzeneinsatz 1/2" 16 21 mm 65 mm, Steckleiste 8", Einsatz-Halter 1/2" für Steckleiste, Kombinationszange 180 mm, Seitenschneider 160 mm, Wasserpumpenzange 10" 250 mm, Schlosserhammer 300 g, Bandmaß 3 m				
Code	No.	Inhalt	-teilig	
3301637	R21000057	Universalsatz SCHRAUBER lose	57	5,5
3301640	R21650057	Universalsatz SCHRAUBER im Werkzeugkoffer R20650066	57	10,3

R21000108

UNIVERSALSATZ ALL-IN

108-teilig

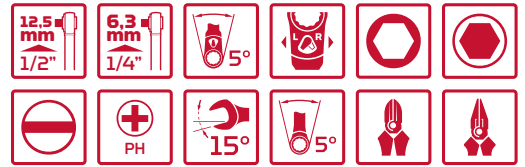

Steckschlüsselwerkzeuge:

- › Verbindungsvierkant nach DIN 3120, ISO 1174, mit Kugelarretierung
- › Innenvierkantantrieb nach DIN 3120, ISO 1174, mit Kugelfangrille
- › **2K-Umschaltknarre 1/4" + 1/2"**: Rechts-/Linkslauf durch Hebel umschaltbar, Druckknopfauflösung, feinverzahnt, ovaler Kopf, 2-Komponenten-Griff, handschonende Kraftübertragung, für Steckschlüsseleinsätze
- › Steckschlüsseleinsatz, 6-kant, metrisch, kurze Ausführung nach DIN 3124, ISO 2725
- › Steckschlüsselverlängerung
- › **Kardangelnk**: Gelenk verschraubt, Ausführung nach DIN 3123 - C 12,5
- › Für handbetätigte Schraubfälle
- › Chrom-Vanadium-Stahl, matt satiniert verchromt
- › Steckleiste zur Bestückung mit Einsatz-Haltern für Steckschlüsseleinsätze 1/2", Aluminium
- › **Ringratschenmaulschlüssel, metrisch**: In Anlehnung an DIN 3113, ISO 3318, gerade Form, Maulstellung 15°, Oberfläche matt-satiniert verchromt, Chrom-Vanadium-Stahl
- › **Schlosserhammer**: Geschmiedeter Hammerkopf, aus Vergütungsstahl, Schlagflächen induktiv gehärtet, Ausführung nach DIN 1041, Eschenstiel, lackiertes Stielende, Ringkeil
- › **Kombinationszange**: Ausführung nach DIN ISO 5746, mit Greifzonen für Flach- und Rundmaterial, induktiv gehärtete Schneiden, 2-Komponentengriff, Chrom-Vanadium-Stahl
- › **Kraftseitenschneider**: Ausführung nach DIN ISO 5749, hohe Schneidleistung, schlanke Kopfform, induktiv gehärtete, lange Schneiden, 2-Komponentengriff, Chrom-Vanadium-Stahl
- › **Flachrundzange, gerade**: Ausführung nach DIN ISO 5745, gerade Greifflächen, längsgezahnt, Induktiv gehärtete Schneiden, 2-Komponentengriff, Chrom-Vanadium-Stahl
- › **Rollbandmaß**: ABS-2-Komponenten-Gehäuse, mit Clip, nylonbeschichtetes Maßband, mm-Einteilung, mit Bändeinzug und Bandsperre, mit magnetischem Anschlag, Genauigkeitsklasse II
- › **2K-Schraubendreher**: Schlitz und Kreuzschlitz PH, Ausführung nach DIN, Klinge aus hochwertigem Chrom-Molybdän-Stahl, verchromt, Abtriebsspitze phosphatiert, 2-Komponentengriff, 5-kant-Griffkopf, Langloch im Griff
- › **Winkelschraubendreher**: Ausführung nach DIN ISO 2936, durchgehend gehärtet, Chrom-Vanadium-Stahl, phosphatiert, im Halter
- › **Flachmeißel**: Ausführung nach DIN 6453, Schneide und Kopf geschliffen, Schlagende angelassen, Chrom-Vanadium-Stahl
- › **Wasserpumpenzange**: Ausführung nach DIN 8976 Form C, längsverzahnte Greifflächen, mit durchgestecktem Gewerbe, 7-fach verstellbar, Chrom-Vanadium-Stahl, pulverbeschichtet
- › **Durchtreiber 8-kant**: Ausführung nach DIN 6458, Schlagende angelassen, Chrom-Vanadium-Stahl
- › **Körner 8-kant**: Ausführung nach DIN 7250, Schlagende angelassen, Chrom-Vanadium-Stahl
- › **Splinttreiber 8-kant**: Ausführung nach DIN 6450, Schlagende angelassen, Chrom-Vanadium-Stahl
- › **Cuttermesser**: Klinge 18 mm, Gehäuse aus Kunststoff, Klängenführung aus Metall, Einhandbedienung, mit 5 Ersatzklingen (100mm lang, 0,4mm stark), mit Anspitzer
- › **Bit-Box**: Antriebsadapter mit magnetischer Bit-Arretierung, Aussen-6-kant-Antrieb nach DIN 3126 ISO 1173 - C 6,3, maschinenbetätigt, phosphatiert, Kunststoffbox
- › **Bit-Schraubendreher**: 2-Komponenten-Griff, mit Innen-6-kant-Aufnahme DIN 3126 - D 6,3 (1/4") für Bits, mit Magnet, Langloch im Griff, Chrom-Vanadium-Stahl



R21650108

Das Sortiment ALL-IN ist in zwei Varianten erhältlich.

Inhalt			-teilig	kg
2K-Umschaltknarre 1/2" 250 mm, Verlängerung 1/2" 125 250 mm, Kardangelnk 1/2" 66 mm, Steckschlüsseleinsatz 1/2" 6-kant 8 10 11 12 13 14 15 16 17 18 19 22 24 27 30 32 mm, 2K-Umschaltknarre 1/4" 150 mm, Verlängerung 1/4" 100 mm, Steckschlüsseleinsatz 1/4" 6-kant 4 4,5 5 5,5 6 7 8 9 10 11 12 13 14 mm, Bit-Box, 32-tlg., Bit-Schraubendreher 210 mm, Kardangelnk 1/4" 33 mm, 2 x Steckleiste 8", Einsatz-Halter 1/4" + 1/2" für Steckleiste, Ringratschenmaulschlüssel-Satz 8 9 10 11 12 13 14 15 17 19 mm, Schraubendreher Schlitz 3 4 5,5 6,5 mm, Schraubendreher Kreuzschlitz PH 1 2, Winkelschraubendreher-Satz, 9-tlg. 1,5 2 2,5 3 4 5 6 8 10 mm, Kombinationszange 180 mm, Kraftseitenschneider 200 mm, Flachrundzange, gerade 200 mm, Wasserpumpenzange 10" 250 mm, Schlosserhammer 500 g, Flachmeißel 150 mm, Körner 4 mm 120 mm, Splinttreiber 4 mm 120 mm, Durchtreiber 4 mm 150 mm, Cuttermesser mit Bleistiftanspitzer 175 mm, Bandmaß 5 m			108	8,6
Code	No.	Inhalt	-teilig	kg
3301642	R21000108	Universalsatz ALL-IN, lose	108	8,6
3301645	R21650108	Universalsatz ALL-IN im Werkzeugkoffer R20650066	108	13,4

R2100 0042

SPEZIALSATZ ELEKTROTECHNIK

42-teilig

- > **Doppelmaulschlüssel:** Ausführung nach DIN 3110, ISO 3318, ISO 1085, ISO 10102, Maulstellung 15°, Oberfläche matt-satiniert verchromt, Chrom-Vanadium-Stahl
- > **VDE-Kombinationszange:** Ausführung nach DIN ISO 5746, erfüllt Anforderungen der VDE 0682 Teil 201 sowie EN/IEC 60900, mit Greifzonen für Flach- und Rundmaterial, induktiv gehärtete Schneiden, 2-Komponentengriff, Chrom-Vanadium-Stahl
- > **VDE-Kraftseitenschneider:** Ausführung nach DIN ISO 5749, erfüllt Anforderungen der VDE 0682 Teil 201 sowie EN/IEC 60900 hohe Schneidleistung, schlanke Kopfform, induktiv gehärtete, lange Schneiden, 2-Komponentengriff, Chrom-Vanadium-Stahl
- > **VDE-Flachrundzange, abgewinkelt:** Ausführung nach DIN ISO 5745, erfüllt Anforderungen der VDE 0682 Teil 201 sowie EN/IEC 60900, 45° gewinkelte Greifflächen, längsgezahnt, induktiv gehärtete, lange Schneiden, 2-Komponentengriff, geschmiedet
- > **VDE-Kabelmesser:** VDE-isoliert nach DIN EN 60900, mit stabiler, teilisolierter und auswechselbarer Klinge, gerade Schneide, mit Schutzkappe, Sicherheitsgriff aus schlagfestem Kunststoff
- > **VDE-Schraubendreher Schlitz und Kreuzschlitz PH:** VDE-isoliert nach DIN EN 60900, Klinge aus hochwertigem Chrom-Molybdän-Stahl, verchromt, Abtriebsspitze phosphatiert, 2-Komponentengriff, 5-kant-Griffkopf, Langloch im Griff
- > **Winkelschraubendreher:** Ausführung nach DIN ISO 2936, durchgehend gehärtet, Chrom-Vanadium-Stahl, phosphatiert, im Halter
- > **Schlosserhammer:** Geschmiedeter Hammerkopf, aus Vergütungsstahl, Schlagflächen induktiv gehärtet, Ausführung nach DIN 1041, Eschenstiel, lackiertes Stielende, Ringkeil
- > **Fäustel:** Geschmiedeter Hammerkopf, aus Vergütungsstahl, Schlagflächen induktiv gehärtet, Ausführung nach DIN 6475, Eschenstiel, lackiertes Stielende, Ringkeil
- > **Flachmeißel:** Ausführung nach DIN 6453, Schneide und Kopf geschliffen, Schlagende angelassen, Chrom-Vanadium-Stahl
- > **Elektrikermeißel 4-kant:** Schneide und Kopf geschliffen, Schlagende angelassen, Chrom-Vanadium-Stahl
- > **Spitzmeißel 8-kant:** Ausführung nach DIN 7256 Schneide und Kopf geschliffen, Schlagende angelassen, Chrom-Vanadium-Stahl
- > **Körner 8-kant:** Ausführung nach DIN 7250, Schlagende angelassen, Chrom-Vanadium-Stahl
- > **Phasenprüfer:** Max. 250 Volt, schwarz brünierte Spitze, roter Kunststoff-Mantel, Abrutschschutz am Griff, Kunststoffclip, Ausführung nach DIN 0680-6:1977-04
- > **Holzgliedermaßstab:** Metrische Doppel-Skala, Genauigkeitsklasse III, EG-Bauartzulassung für durchgehende mm-Teilung, Buchenholz, mit durchgenieteten Gelenken
- > **Hartmetall-Reißnadel:** Bleistift und Hartmetallreißnadel in einem Stift, gerade Form, versenkbare Nadel, Metallgehäuse, mit Ansteck-Clip
- > **Spannungstester:** Ausführung nach DIN ISO 0680, 8 LED Anzeigen, Gleich- und Wechselspannungsmessung, Schutzart IP65
- > **Wasserwaage:** Glattes Aluminium-Rechteckprofil, zwei Libellen aus Acrylglas, Messgenauigkeit: +/- 0,5 mm/m, pulverbeschichtet, Endkappen stoß- und schlagfest
- > **Spachtel:** Für die kleine Ausbesserung/Reparatur, mit Holzgriff, mit Aufhängeloch
- > **Bau-Bleistift:** Ovale Form

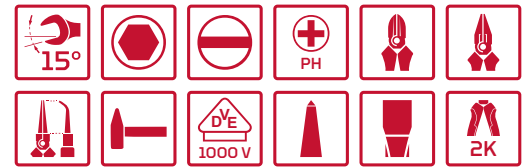

Code	No.	Inhalt	-teilig	
3301646	R21000042	Doppelmaulschlüssel 6x7 8x9 10x11 12x13 14x15 16x17 18x19 20x22 21x23 24x27 mm, Schlosserhammer 300 g, Fäustel 1000 g, Hartmetall-Reißnadel mit Clip 150 mm, Körner 5 mm 120 mm, Flachmeißel 250 mm, Spitzmeißel 250 mm, Elektrikermeißel 250 mm, Spannungstester 6-400 V AC/DC, Phasenprüfer 3 mm 135 mm, Holzgliedermaßstab 2 m, Spachtel 60 mm, DE-Schraubendreher Schlitz 2,5 3 4 5,5 mm, VDE-Schraubendreher Kreuzschlitz PH 1 2, VDE-Kombinationszange 180 mm, VDE-Seitenschneider 160 mm, VDE-Flachrundzange, abgewinkelt 200 mm, VDE-Kabelmesser 185 mm, Winkelschraubendreher-Satz, 9-tlg. 1,5 2 2,5 3 4 5 6 8 10 mm, Wasserwaage 300 mm, Bau-Bleistift 175 mm	42	7,0

R21010000

WERKZEUGSATZ

in Schaumstoffmodulen, 81-teilig



Steckschlüsselwerkzeuge:

- > Verbindungsvierkant nach DIN 3120, ISO 1174, mit Kugelarretierung
- > Innenvierkantantrieb nach DIN 3120, ISO 1174, mit Kugelfangrille
- > **2K-Umschaltknarre 1/2"**: Nach DIN 3120 - A 12,5, ISO 1174, Rechts-/Linkslauf durch Hebel umschaltbar, Druckknopfauflösung, Feinverzahnt, ovaler Kopf, 2-Komponenten-Griff
- > Steckschlüsselverlängerung 1/2"
- > Quergriff 1/2" mit Gleitstück Ausführung nach DIN 3122, ISO 3315
- > **Kardangelnk 1/2"**: Gelenk verschraubt, Ausführung nach DIN 3123 - C 12,5
- > Chrom-Vanadium-Stahl, matt satiniert verchromt
- > Innenvierkantantrieb nach DIN 3120, ISO 1174, mit Kugelfangrille
- > **Steckschlüsseleinsatz, 6-kant**: Metrisch, kurz, Ausführung nach DIN 3124, ISO 2725
- > **Schraubendrehereinsatz 1/2" für Innen-6-kant-Schrauben**: Mit eingepresstem, phosphatierten Stift
- > Chrom-Vanadium-Stahl, matt satiniert verchromt
- > Für handbetätigte Schraubfälle
- > **Ringmaulschlüssel**: Ausführung nach DIN 3113, Form A, ISO 3318, ISO 7738, Ringseite abgewinkelt 15°, Maulstellung 15°, Oberfläche matt-satiniert verchromt
- > Winkelschraubendreher-Satz: Ausführung nach DIN ISO 2936, durchgehend gehärtet, phosphatiert
- > Chrom-Vanadium-Stahl
- > **Wasserpumpenzange**: Ausführung nach DIN 8976 Form C, längsverzahnte Greifflächen, mit durchgestecktem Gewerbe, 7-fach verstellbar, Chrom-Vanadium-Stahl, pulverbeschichtet
- > **Kombinationszange**: Ausführung nach DIN ISO 5746, induktiv gehärtete Schneiden, 2-Komponentengriff, geschmiedet
- > **Flachrundzange**: Ausführung nach DIN ISO 5745, gerade Greifflächen, längsgezahnt, Induktiv gehärtete Schneiden, 2-Komponentengriff, geschmiedet
- > **Seitenschneider**: Ausführung nach DIN ISO 5749, schlanke Kopfform, induktiv gehärtete, lange Schneiden, 2-Komponentengriff, geschmiedet
- > **Schlosserhammer**: Geschmiedeter Hammerkopf, aus Vergütungsstahl, Schlagflächen induktiv gehärtet, Ausführung nach DIN 1041, Eschenstiel, lackiertes Stielende, Ringkeil
- > **Flachmeißel, flachoval**: Ausführung nach DIN 6453, Schneide und Kopf geschliffen, Schlagende angelassen, Chrom-Vanadium-Stahl
- > **Kreuzmeißel, flachoval**: Ausführung nach DIN 6451, Schneide, Seiten und Kopf geschliffen, Schlagende angelassen, Chrom-Vanadium-Stahl
- > **Durchtreiber 8-kant**: Ausführung nach DIN 6458, Schlagende angelassen, Chrom-Vanadium-Stahl
- > **Körner 8-kant**: Ausführung nach DIN 7250, Schlagende angelassen, Chrom-Vanadium-Stahl
- > **Splinttreiber 8-kant**: Ausführung nach DIN 6450, Schlagende angelassen, Chrom-Vanadium-Stahl
- > **2K-Schraubendreher Schlitz und PH**: Ausführung nach DIN, Klinge aus hochwertigem Chrom-Molybdän-Stahl, verchromt, Abtriebsspitze phosphatiert, 2-Komponentengriff, 5-kant-Griffkopf, Langloch im Griff
- > **2K-Schraubendreher TX**: Klinge aus Chrom-Molybdän-Stahl, verchromt, Abtriebsspitze phosphatiert, 2-Komponentengriff, 5-kant-Griffkopf, Langloch im Griff
- > **Cuttermesser**: Klinge 25 mm, Gehäuse aus Kunststoff, Klingenföhrung aus Metall, Einhandbedienung, mit 5 Ersatzklingen



Code	No.	Inhalt	-teilig	kg
3301655	R21010000	R22150013 Schraubendreher-Satz im 1/3 Schaumstoffmodul R22150018 Zangen-Satz im 1/3 Schaumstoffmodul R22150019 Hammer- und Meißel-Satz im 1/3 Schaumstoffmodul R22150009 Steckschlüssel-Satz 1/2" im Schaumstoffmodul R22150008 Knarre mit Zubehör 1/2" im 1/3 im Schaumstoffmodul R22150015 Schraubendreher-Satz im 1/3 im Schaumstoffmodul R22250000 Ringmaulschlüssel-Satz und Winkelschraubendreher im 2/3 Schaumstoffmodul R93200025 Cuttermesser mit 5 Ersatzklingen	81	13,0

R21010001

WERKZEUGSATZ

in Schaumstoffmodulen, 119-teilig



Steckschlüsselwerkzeuge:

- > Verbindungsvierkant nach DIN 3120, ISO 1174, mit Kugelarretierung
- > Innenvierkantantrieb nach DIN 3120, ISO 1174, mit Kugelfangrinne
- > Chrom-Vanadium-Stahl, matt satiniert verchromt
- > **2K-Umschaltknarre 1/4"**: Nach DIN 3120 - A 6,3, ISO 1174, Rechts-/Linkslauf durch Hebel umschaltbar, Druckknopfauslösung, Feinverzahnt, ovaler Kopf, 2-Komponenten-Griff
- > **Vierkantsteckgriff 1/4"**: 1-Komponenten-Griff mit Innenvierkant
- > **Steckschlüsseleinsatz 1/4" 6-kant**: Metrisch, kurz, Ausführung nach DIN 3124, ISO 2725
- > **Schraubendrehereinsatz 1/4" für Innen-6-kant-Schrauben**: Mit eingepresstem, phosphatierten Stift
- > **Schraubendrehereinsatz 1/4" Schlitz, PH, PZ, TX mit Bohrung**: Mit eingepresstem, phosphatierten Stift
- > Steckschlüsselverlängerung 1/4"
- > **Quergriff mit Gleitstück 1/4"**: Ausführung nach DIN 3122, ISO 3315
- > **Kardangeln 1/4"**: Gelenk verschraubt, Ausführung nach DIN 3123 - C 6,3
- > **2K-Umschaltknarre 1/2"**: Nach DIN 3120 - A 12,5, ISO 1174, Rechts-/Linkslauf durch Hebel umschaltbar, Druckknopfauslösung, Feinverzahnt, ovaler Kopf, 2-Komponenten-Griff
- > Steckschlüsselverlängerung 1/2"
- > Quergriff 1/2" mit Gleitstück Ausführung nach DIN 3122, ISO 3315
- > **Kardangeln 1/2"**: Gelenk verschraubt, Ausführung nach DIN 3123 - C 12,5
- > **Steckschlüsseleinsatz, 6-kant**: Metrisch, kurz, Ausführung nach DIN 3124, ISO 2725
- > **Schraubendrehereinsatz 1/2" für Innen-6-kant-Schrauben**: Mit eingepresstem, phosphatierten Stift
- > **Ringmaulschlüssel**: Ausführung nach DIN 3113, Form A, ISO 3318, ISO 7738, Ringseite abgewinkelt 15°, Maulstellung 15°, Oberfläche matt-satiniert verchromt
- > Winkelschraubendreher-Satz: Ausführung nach DIN ISO 2936, durchgehend gehärtet, phosphatiert
- > Chrom-Vanadium-Stahl
- > **Wasserpumpenzange**: Ausführung nach DIN 8976 Form C, längsverzahnte Greifflächen, mit durchgestecktem Gewerbe, 7-fach verstellbar, Chrom-Vanadium-Stahl, pulverbeschichtet
- > **Kombinationszange**: Ausführung nach DIN ISO 5746, induktiv gehärtete Schneiden, 2-Komponentengriff, geschmiedet
- > **Flachrundzange**: Ausführung nach DIN ISO 5745, gerade Greifflächen, längsgezahnt, induktiv gehärtete Schneiden, 2-Komponentengriff, geschmiedet
- > **Seitenschneider**: Ausführung nach DIN ISO 5749, schlanke Kopfform, induktiv gehärtete, lange Schneiden, 2-Komponentengriff, geschmiedet
- > **Schlosserhammer**: Geschmiedeter Hammerkopf, aus Vergütungsstahl, Schlagflächen induktiv gehärtet, Ausführung nach DIN 1041, Eschenstiel, lackiertes Stielende, Ringkeil
- > **Flachmeißel, flachoval**: Ausführung nach DIN 6453, Schneide und Kopf geschliffen, Schlagende angelassen, Chrom-Vanadium-Stahl
- > **Kreuzmeißel, flachoval**: Ausführung nach DIN 6451, Schneide, Seiten und Kopf geschliffen, Schlagende angelassen, Chrom-Vanadium-Stahl
- > **Durchtreiber 8-kant**: Ausführung nach DIN 6458, Schlagende angelassen, Chrom-Vanadium-Stahl
- > **Körner 8-kant**: Ausführung nach DIN 7250, Schlagende angelassen, Chrom-Vanadium-Stahl
- > **Splinttreiber 8-kant**: Ausführung nach DIN 6450, Schlagende angelassen, Chrom-Vanadium-Stahl
- > **2K-Schraubendreher Schlitz und PH**: Ausführung nach DIN, Klinge aus hochwertigem Chrom-Molybdän-Stahl, verchromt, Abtriebsspitze phosphatiert, 2-Komponentengriff, 5-kant-Griffkopf, Langloch im Griff
- > **2K-Schraubendreher TX**: Klinge aus Chrom-Molybdän-Stahl, verchromt, Abtriebsspitze phosphatiert, 2-Komponentengriff, 5-kant-Griffkopf, Langloch im Griff
- > **Rollbandmaß**: ABS-2-Komponenten-Gehäuse, mit Clip, nylonbeschichtetes Maßband, mm-Einteilung, mit Bandeinzug und Bandsperre, mit magnetischem Anschlag, Genauigkeitsklasse II
- > **Cuttermesser**: Klinge 25 mm, Gehäuse aus Kunststoff, Klingleitung aus Metall, Einhandbedienung, mit 5 Ersatzklingen



Code	No.	Inhalt	-teilig	kg
3301656	R21010001	R22150018 Zangen-Satz im 1/3 im Schaumstoffmodul R22150006 Steckschlüssel-Satz 1/4" im 1/3 im Schaumstoffmodul R22150009 Steckschlüssel-Satz 1/2" im 1/3 im Schaumstoffmodul R22150013 Schraubendreher-Satz im 1/3 im Schaumstoffmodul R22150019 Hammer- und Meißel-Satz im 1/3 im Schaumstoffmodul R22150008 Knarre mit Zubehör 1/2" im 1/3 im Schaumstoffmodul R22150015 Schraubendreher-Satz im 1/3 im Schaumstoffmodul R22250000 Ringmaulschlüssel-Satz und Winkelschraubendreher im 2/3 im Schaumstoffmodul R93200025 Cuttermesser mit 5 Ersatzklingen R94550003 Rollbandmaß 3 m	119	14,0

R21010002

WERKZEUGSATZ

in Schaumstoffmodulen, 166-teilig



Steckschlüsselwerkzeuge:

- > Verbindungsvierkant nach DIN 3120, ISO 1174, mit Kugelarretierung
- > Innenvierkantantrieb nach DIN 3120, ISO 1174, mit Kugelfangrille
- > Chrom-Vanadium-Stahl, matt satiniert verchromt
- > **2K-Umschaltknarre 1/4"**: Nach DIN 3120 - A 6,3, ISO 1174, Rechts-/Linkslauf durch Hebel umschaltbar, Druckknopfauslösung, Feinverzahnt, ovaler Kopf, 2-Komponenten-Griff
- > **Vierkantsteckgriff 1/4"**: 1-Komponenten-Griff mit Innenvierkant
- > **Steckschlüsseleinsatz 1/4" 6-kant**: Metrisch, kurz, Ausführung nach DIN 3124, ISO 2725
- > **Schraubendrehereinsatz 1/4" für Innen-6-kant-Schrauben**: Mit eingepresstem, phosphatiertem Stift
- > **Schraubendrehereinsatz 1/4" Schlitz, PH, PZ, TX mit Bohrung**: Mit eingepresstem, phosphatiertem Stift
- > Steckschlüsselverlängerung 1/4"
- > **Quergriff mit Gleitstück 1/4"**: Ausführung nach DIN 3122, ISO 3315
- > **Kardangeln 1/4"**: Gelenk verschraubt, Ausführung nach DIN 3123 - C 6,3
- > **2K-Umschaltknarre 1/2"**: Nach DIN 3120 - A 12,5, ISO 1174, Rechts-/Linkslauf durch Hebel umschaltbar, Druckknopfauslösung, Feinverzahnt, ovaler Kopf, 2-Komponenten-Griff
- > Steckschlüsselverlängerung 1/2"
- > Quergriff 1/2" mit Gleitstück Ausführung nach DIN 3122, ISO 3315
- > **Kardangeln 1/2"**: Gelenk verschraubt, Ausführung nach DIN 3123 - C 12,5
- > **Steckschlüsseleinsatz, 6-kant**: Metrisch, kurz, Ausführung nach DIN 3124, ISO 2725
- > **Schraubendrehereinsatz 1/2" für Innen-6-kant-Schrauben**: Mit eingepresstem, phosphatiertem Stift
- > **Ringratschenmaulschlüssel**: In Anlehnung an DIN 3113, ISO 3318, Ratschenkopf 15° abgewinkelt, Rechts-/Linkslauf umschaltbar, Maulstellung 15°, Oberfläche matt-satiniert verchromt
- > **Winkelschraubendreher-Satz**: Ausführung nach DIN ISO 2936, durchgehend gehärtet, phosphatiert, Chrom-Vanadium-Stahl
- > **Doppelringschlüssel**: Ausführung nach DIN 838, ISO 3318, ISO 1085, ISO 10104, 5° gekröpft, Chrom-Vanadium-Stahl, Oberfläche matt-satiniert verchromt
- > **Wasserpumpenzange**: Ausführung nach DIN 8976 Form C, längsverzahnte Greifflächen, mit durchgestecktem Gewerbe, 7-fach verstellbar, Chrom-Vanadium-Stahl, pulverbeschichtet
- > **Kombinationszange**: Ausführung nach DIN ISO 5746, induktiv gehärtete Schneiden, 2-Komponentengriff, geschmiedet
- > **Flachrundzange**: Ausführung nach DIN ISO 5745, gerade Greifflächen, längsgezahnt, Induktiv gehärtete Schneiden, 2-Komponentengriff, geschmiedet
- > **Seitenschneider**: Ausführung nach DIN ISO 5749, schlanke Kopfform, induktiv gehärtete, lange Schneiden, 2-Komponentengriff, geschmiedet
- > **Sicherungsringzangen**: Ausführung nach DIN 5254 Form A, gerade Präzisionsspitzen, mit Öffnungsfeder, DIN 471 für Sicherungsringe, DIN 983
- > Ausführung nach DIN 5254 Form B, 90° abgewinkelte Präzisionsspitzen, mit Öffnungsfeder, DIN 471 für Sicherungsringe, DIN 983
- > Ausführung nach DIN 5256 Form C, gerade Präzisionsspitzen, DIN 472 für Sicherungsringe, DIN 984
- > Ausführung nach DIN 5256 Form D, 90° abgewinkelte Präzisionsspitzen, DIN 472 für Sicherungsringe, DIN 984
- > Getauchte Griffhüllen
- > Chrom-Vanadium-Stahl
- > **Schlosserhammer**: Geschmiedeter Hammerkopf, aus Vergütungsstahl, Schlagflächen induktiv gehärtet, Ausführung nach DIN 1041, Eschenstiel, lackiertes Stielende, Ringkeil
- > **Flachmeißel, flachoval**: Ausführung nach DIN 6453, Schneide und Kopf geschliffen, Schlagende angelassen, Chrom-Vanadium-Stahl
- > **Kreuzmeißel, flachoval**: Ausführung nach DIN 6451, Schneide, Seiten und Kopf geschliffen, Schlagende angelassen, Chrom-Vanadium-Stahl
- > **Durchtreiber 8-kant**: Ausführung nach DIN 6458, Schlagende angelassen, Chrom-Vanadium-Stahl
- > **Körner 8-kant**: Ausführung nach DIN 7250, Schlagende angelassen, Chrom-Vanadium-Stahl
- > **Splinttreiber 8-kant**: Ausführung nach DIN 6450, Schlagende angelassen, Chrom-Vanadium-Stahl
- > **2K-Schraubendreher**: Schlitz und Kreuzschlitz PZ, Ausführung nach DIN, Klinge aus hochwertigem Chrom-Molybdän-Stahl, verchromt, Abtriebspitze phosphatiert, 2-Komponentengriff, 5-kant-Griffkopf, Langloch im Griff
- > **2K-Schraubendreher TX**: Klinge aus Chrom-Molybdän-Stahl, verchromt, Abtriebspitze phosphatiert, 2-Komponentengriff, 5-kant-Griffkopf, Langloch im Griff
- > **Digitaler Messschieber**: LCD-Anzeige, Reset-Einstellung, Rollenfeineinstellung, mit mm/Zoll-Umschaltung, angeschliffene Schnabelenden, in Box inkl. Ersatzbatterie, mit Betriebsanleitung, PC-Schnittstelle, Feststellschraube, Gewindetabelle auf der Rückseite
- > **Gripzange**: Längsverzahnte Greifflächen, mit Einstellschraube und Auslösehebel, Einhandbedienung, Oberfläche verchromt, Chrom-Vanadium-Stahl
- > **Halbrundfeile**: Ausführung nach DIN 7261, 2-Komponenten-Griff, handschonende Kraftübertragung, mit Aufhängeloch

- > **Rollbandmaß**: ABS-2-Komponenten-Gehäuse, mit Clip, nylonbeschichtetes Maßband, mm-Einteilung, mit Bandeinzug und Bandsperre, mit magnetischem Anschlag, Genauigkeitsklasse II
- > **Cuttermesser**: Klinge 25 mm, Gehäuse aus Kunststoff, Klingenföhrung aus Metall, Einhandbedienung, mit 5 Ersatzklingen
- > **(Ent-)Magnetisierer**: Magnetisierer für Schraub- und Greifwerkzeuge, Entmagnetisierer für Werkzeuge
- > **Fühlerlehren-Satz**: Mit Schutzgriff, einklappbar, Blätter konisch zulaufend, aus gehärtetem Federstahl
- > **Bit-Box**: Antriebsadapter mit magnetischer Bit-Arretierung, Aussensechskantantrieb nach DIN 3126 ISO 1173 - C 6,3, maschinenbetätigt, phosphatiert, Kunststoffbox





Code	No.	Inhalt	-teilig	kg
3301657	R21010002	R22150006 Steckschlüssel-Satz 1/4" im 1/3 Schaumstoffmodul, R22150000 Doppelringschlüssel-Satz im 1/3 Schaumstoffmodul R22150018 Zangen-Satz im 1/3 Schaumstoffmodul, R22150019 Hammer- und Meißel-Satz im 1/3 Schaumstoffmodul R22150009 Steckschlüssel-Satz 1/2" im 1/3 Schaumstoffmodul, R22150008 Knarre mit Zubehör 1/2" im 1/3 Schaumstoffmodul R22250001 Ringratschenmaulschlüssel-Satz im 2/3 Schaumstoffmodul, R22150014 Schraubendreher-Satz im 1/3 Schaumstoffmodul R22150015 Schraubendreher-Satz im 1/3 Schaumstoffmodul, R22150017 Sicherungsringzangen-Satz im 1/3 Schaumstoffmodul R27200010 Gripzange 10" 225 mm, R33005031 Bit-Box 1/4" 32-teilig, R38990000 (Ent-)Magnetisierer R94420021 Digitaler Messscheiber, R93200025 Cuttermesser mit 5 Ersatzklingen 175 mm, R94650013 Fühlerlehren-Satz R93160052 Halbbrund-Feile 310 mm R94550003 Rollbandmaß 3 m	166	19,0

R21010004 WERKZEUGSATZ

in Schaumstoffmodulen, 129-teilig

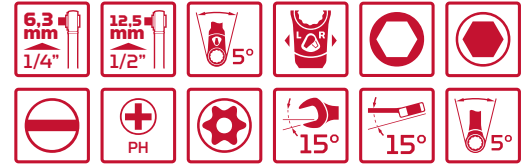

- > Verbindungsvierkant nach DIN 3120, ISO 1174, mit Kugelarretierung
- > Innenvierkantantrieb nach DIN 3120, ISO 1174, mit Kugelfangrille
- > **2K-Umschaltknarre 1/4" + 1/2"**: Rechts-/Linkslauf durch Hebel umschaltbar, Druckknopfauflösung, Feinverzahnt, ovaler Kopf, 2-Komponenten-Griff, handschonende Kraftübertragung, für Steckschlüsseleinsätze
- > **Vierkantsteckgriff 1/4"**: 1-Komponenten-Griff mit Innenvierkant
- > **Steckschlüsseleinsatz 1/4" + 1/2"**: 6-kant, metrisch, kurze und lange Ausführung nach DIN 3124, ISO 2725
- > Zündkerzeneinsatz 1/2" mit eingepresstem Haltegummi
- > Zündkerzeneinsatz 1/2" mit eingepresstem Haltegummi und zusätzlichem Antriebs-6-kant SW 24
- > **Schraubendrehereinsatz 1/4" + 1/2"**, für **Innen-6-kant-Schrauben**: Mit eingepresstem, phosphatiertem Stift
- > **Schraubendrehereinsatz 1/4"**, **Schlitz, PH, PZ, TX mit Bohrung**: Mit eingepresstem, phosphatiertem Stift
- > **Quergriff mit Gleitstück 1/4" + 1/2"**: Ausführung nach DIN 3122, ISO 3315
- > Steckschlüsselverlängerung 1/4"+ 1/2"
- > **Kardangeln 1/4" + 1/2"**: Gelenk verschraubt, Ausführung nach DIN 3123 - C 12,5
- > **Rollgabelschlüssel**: Maulstellung 15°, Kopf poliert mit aufgelaserter Skala
- > Chrom-Vanadium-Stahl, matt satiniert verchromt
- > **Ringratschenmaulschlüssel**: In Anlehnung an DIN 3113, ISO 3318, gerade Form, Ratschenmechanismus mit 72 Zähnen, Rückschwenkwinkel 5°, Maulstellung 15°, Oberfläche matt-satiniert verchromt, Chrom-Vanadium-Stahl
- > **Doppelmaulschlüssel**: Ausführung nach DIN 3110, ISO 3318, ISO 1085, ISO 10102, Maulstellung 15°, Oberfläche matt-satiniert verchromt, Chrom-Vanadium-Stahl
- > **Kombinationszange**: Ausführung nach DIN ISO 5746, mit Greifzonen für Flach- und Rundmaterial, induktiv gehärtete Schneiden, 2-Komponentengriff, Chrom-Vanadium-Stahl
- > **Seitenschneider**: Ausführung nach DIN ISO 5749, schlanke Kopfform, induktiv gehärtete, lange Schneiden, 2-Komponentengriff, Chrom-Vanadium-Stahl
- > **Flachrundzange, gerade**: Ausführung nach DIN ISO 5745, gerade Greifflächen, längsgezahnt, Induktiv gehärtete Schneiden, 2-Komponentengriff, Chrom-Vanadium-Stahl
- > **Wasserpumpenzange**: Ausführung nach DIN 8976 Form C, längsverzahnte Greifflächen, mit durchgestecktem Gewerbe, 7-fach verstellbar, Chrom-Vanadium-Stahl, pulverbeschichtet
- > **2K-Schraubendreher**: Schlitz und Kreuzschlitz PH, Ausführung nach DIN, Klinge aus hochwertigem Chrom-Molybdän-Stahl, verchromt, Abtriebspitze phosphatiert, 2-Komponentengriff, 5-kant-Griffkopf, Langloch im Griff
- > **2K-Schraubendreher TX**: Klinge aus hochwertigem Chrom-Molybdän-Stahl, verchromt, Abtriebspitze phosphatiert, 2-Komponentengriff, 5-kant-Griffkopf, Langloch im Griff
- > **Schlosserhammer**: Geschmiedeter Hammerkopf, aus Vergütungsstahl, Schlagflächen induktiv gehärtet, Ausführung nach DIN 1041, Eschenstiel, lackiertes Stielende, Ringkeil
- > **Flachmeißel**: Ausführung nach DIN 6453, Schneide und Kopf geschliffen, Schlagende angelassen, Chrom-Vanadium-Stahl
- > **Kreuzmeißel**: Ausführung nach DIN 6451, Schneide, Seiten und Kopf geschliffen, Schlagende angelassen, Chrom-Vanadium-Stahl
- > **Durchtreiber 8-kant**: Ausführung nach DIN 6458, Schlagende angelassen, Chrom-Vanadium-Stahl
- > **Körner 8-kant**: Ausführung nach DIN 7250, Schlagende angelassen, Chrom-Vanadium-Stahl
- > **Splinttreiber 8-kant**: Ausführung nach DIN 6450, Schlagende angelassen, Chrom-Vanadium-Stahl

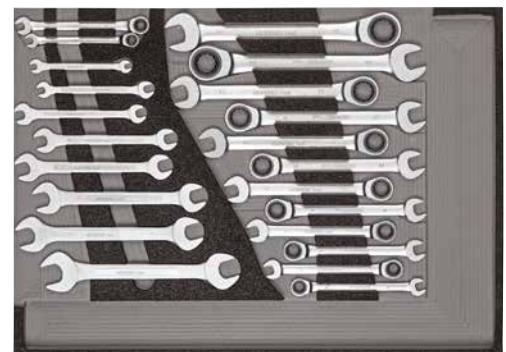
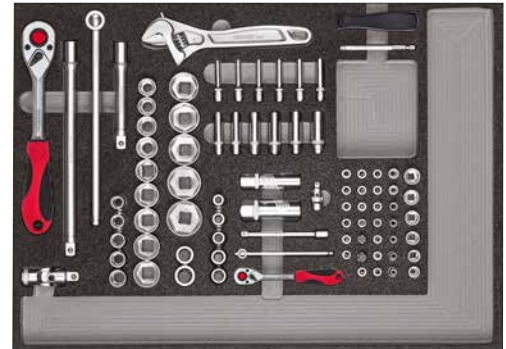

Code	No.	Inhalt	-teilig	kg
3301679	R21010004	R22350000 Steckschlüssel-Satz 1/4" + 1/2" und Zubehör im 3/3 Schaumstoffmodul R22350005 Schraubendreher-, Zangen-, Hammer-, Meißel-Satz im 3/3 Schaumstoffmodul R22350006 Ringratschen-, Doppelmaulschlüssel-Satz im 3/3 Schaumstoffmodul	129	13,6

MOBILE WERKZEUG- AUFBEWAHRUNG

024 - 027



R20600073

WERKZEUGKASTEN

5 Fächer, leer

- > Aus Stahlblech, rot pulverbeschichtet
- > Mit Vorhängeschloß verschließbar
- > Mit genieteten Gelenken
- > Hohe Standfestigkeit
- > Ohne Bestückung



Code	No.	B	H	T	
3301658	R20600073	535	260	210	5,0

R20750063

WERKZEUGBOX

leer

- > Ideal zum Unterbringen von Werkzeugen und Zubehör
- > Aus robustem, schlagfestem Kunststoff (Polypropylen)
- > Vier Sortierboxen für Kleinteile mit verstellbaren Unterteilungen
- > Großer Stauraum unter dem Deckel für z.B. Akkuschauber
- > Mit Vorhängeschloß verschließbar
- > Bündig klappbarer Tragegriff
- > Hohe Tragfähigkeit ermöglicht Verwendung als Hocker
- > Ohne Bestückung



Code	No.	B	T	H	max. Tragfähigkeit kg	
3301659	R20750063	420	303	400	150	4,9

R2065 0066

WERKZEUGKOFFER

leer

- > Stabiler Hartschalenkoffer aus schlagfestem Kunststoff
- > Fester Stand durch vier Kunststoff-FüÙe
- > Abschließbare Metallschlösser, 2 Schlüssel
- > 1 Dokumententasche im Deckel per Klettband befestigt, herausnehmbar
- > 1 Deckelplatte mit Taschen beidseitig
- > 1 Bodenplatte mit Taschen einseitig
- > Bodenschale mit variablen Unterteilern (GroÙ- oder Kleinteile)
- > Ohne Bestückung



Code	No.	B	T	H	max. Tragfähigkeit kg	
3301660	R20650066	445	180	380	30	4,5

R2080 2012

ROLLTASCHE

leer

- > Wasserabweisende Oberfläche
- > Stabiler Verschluss mit verstellbarem Gurt
- > Innen mit flexiblen Schlaufen versehen
- > **Für Werkzeuge bis 240 mm Länge**
- > 12 Fächer Standard und 1 Fach für Kleinteile
- > Ohne Bestückung



Anwendungsbeispiel

Code	No.	max. Tragfähigkeit kg	
3301660	R20802012		0,2

R20702069

WERKZEUG-/LAPTOPTASCHE

leer

Laptoptasche bis 17"

- > gepolstertes Fach zum Schutz des Laptops und Zubehör
- > Smartphonefach
- > Stiftfächer
- > Kleinteilefächer, verschließbar und offen
- > Ordnerfach
- > rückseitige Außentasche
- > Trolleyhalterung
- > separate Tragegriffe
- > Schultergurt mit Schulterpolster
- > stabile Metallösen für Schultergurt

Abtrennbare Tasche für Werkzeug

- > mit verstärktem Reißverschluss als Verbindung zur Laptoptasche
- > große, doppelte Vortasche mit Top- und Frontreißverschluss
- > 18 große Innentaschen zur Aufnahme von Werkzeugen
- > 26 Schlaufen (Stretch) zur Aufnahme von Werkzeugen unterschiedlicher Durchmesser
- > separate Tragegriffe
- > Rutschfeste Schutzflächen am Boden
- > Reiß- und abriebfestes Gewebe
- > Ohne Bestückung



Code	No.	B	T	H	
3301662	R20702069	480	370	140	2,1

WERKSTATT- EINRICHTUNG

028 - 037



Werkstatteinrichtung

R2015XXXXWERKSTATTWAGEN MECHANIC
MIT 6 SCHUBLADEN

- > Solide Stahlblechkonstruktion, verwindungssteif, hoch belastbar
- > Arbeitsplattform mit Abdeckung aus ABS-Kunststoff
- > Seitenwände mit Euro-Vierkantlochung für Zubehör
- > 6 Schubladen mit Teleskop-Vollauszug mit Einzelverriegelung (Einhandbedienung)
- > Die Einzelverriegelung über praktische, verdeckte Entriegelungsleiste verhindert das Öffnen der Schublade im Fahrbetrieb
- > Tragfähigkeit 25 kg per Schublade, variabel einteilbar
- > Schubladeninnenmaß: B 482 x T 345 mm, Blendenhöhe 4x 69 mm, 1x 144 mm, 1x 218 mm
- > Zentralverriegelung mit Zylinderschloss mit 4 Schlüsseln
- > 2 Lenkrollen Ø 100 mm, davon ein Rad mit Doppelstopp-Radfeststeller, 2 Laufrollen Ø 140 mm, seitlich überstehend, dadurch hohe Standsicherheit
- > Ohne Bestückung



Code	No.	RAL	H	B	T		max. Tragfähigkeit kg	
3301663	R20150006	3020 / 7016	910	628	418	Schubladen: 4 x H 69 mm 1 x H 144 mm 1 x 218 mm	210	56,0

ERSATZTEILE/ZUBEHÖR

Code	No.	Bezeichnung	
3301719	R20901501	Ersatzschloss m. Schlüssel f. MECHANIC	0,060
3301722	R20901504	Lenkrolle f. Werkstattwagen MECHANIC	0,950
3301721	R20901503	Bockrolle f. Werkstattwagen MECHANIC	0,580
3301720	R20901502	Führungsschienen f. Schubl. f. MECHANIC	0,760

R2040 0006**WERKSTATTWAGEN MECHANIC PLUS
MIT 6 SCHUBLADEN**

- > Großer Stauraum mit verstellbarem Fachboden, separat abschließbar
- > Solide Stahlblechkonstruktion, verwindungssteif, hoch belastbar
- > Große 988 x 431 mm Arbeitsplattform aus Holz, 30 mm stark
- > Seitenwände mit Euro-Vierkantlochung für Zubehör
- > 6 Schubladen mit Teleskop-Vollauszug mit Einzelverriegelung (Einhandbedienung)
- > Innenmaß Stauraum: H 720 x B 355 x T 380 mm
- > Die Einzelverriegelung über praktische, verdeckte Entriegelungsleiste verhindert das Öffnen der Schublade im Fahrbetrieb
- > Tragfähigkeit 25 kg per Schublade, variabel einteilbar
- > Schubladeninnenmaß: B 482 x T 345 mm, Blendenhöhe 4x 69 mm, 1x 144 mm, 1x 218 mm
- > Zentralverriegelung mit Zylinderschloss mit 4 Schlüsseln
- > 2 Lenkrollen Ø 100 mm, davon ein Rad mit Doppelstopp-Radfeststeller, 2 Laufrollen Ø 140 mm, seitlich überstehend, dadurch hohe Standsicherheit
- > Ohne Bestückung



Code	No.	RAL	H	B	T		max. Tragfähigkeit kg	
3301818	R20400006	3020 / 7016	935	988	431	Schubladen: 4 x H 69 mm 1 x H 144 mm 1 x 218 mm Stauraum: 1 x H 720 x B 355 x T 380 mm	210	81,0

ERSATZTEILE/ZUBEHÖR

Code	No.	Bezeichnung	
3301719	R20901501	Ersatzschloss m.Schlüssel f.MECHANIC	0,060
3301722	R20901504	Lenkrolle f.Werkstattwagen MECHANIC	0,950
3301721	R20901503	Bockrolle f.Werkstattwagen MECHANIC	0,580
3301720	R20901502	Führungsschienen f.Schubl. f.MECHANIC	0,760

R2156 0001

WERKZEUGSATZ IM WERKSTATTWAGEN MECHANIC

119-tlg



- > Solide Stahlblechkonstruktion, verwindungssteif, hoch belastbar
- > Arbeitsplattform mit Abdeckung aus ABS-Kunststoff
- > Seitenwände mit Vierkantlochung für Zubehör
- > Stauraum links mit Fachboden. Innenmaße H 720 x B 355 x T 380 mm
- > Türe, Linksanschlag, abschließbar, H 670 x B 310 mm
- > 6 Schubladen mit Teleskop-Vollauszug mit Einzelverriegelung (Einhandbedienung)
- > Die Einzelverriegelung über praktische, verdeckte Entriegelungsleiste verhindert das Öffnen der Schublade im Fahrbetrieb
- > Tragfähigkeit 25 kg per Schublade, variabel einteilbar
- > Schubladinnenmaß: B 482 x T 345 mm, Blendenhöhe 4x 69 mm, 1x 144 mm, 1x 218 mm
- > Zentralverriegelung mit Zylinderschloss mit 4 Schlüsseln
- > 2 Lenkrollen Ø 100 mm, 1x mit Doppelstopp-Radfeststeller, 2 Laufrollen Ø 140 mm, seitlich überstehend, dadurch hohe Standsicherheit



Code	No.	RAL	H	B	T	Inhalt		max. Tragfähigkeit kg	📏
3301667	R21560001	3020 / 7016	910	628	418	R22150018 Zangen-Satz im 1/3 Modul R22150006 Steckschlüssel-Satz 1/4" im 1/3 Modul R22150009 Steckschlüssel-Satz 1/2" im 1/3 Modul R22150013 Schraubendreher-Satz im 1/3 Modul R22150019 Hammer und Meißelsatz im 1/3 Modul R22150008 Knarre mit Zubehör 1/2" im 1/3 Modul R22150015 Schraubendreher-Satz im 1/3 Modul R22250000 Ring-Maulschlüssel-Satz und Winkelschraubendreher im 2/3 Modul R93200025 Cuttermesser mit 5-fach Klängen R94550003 Bandmaß 3 m	Schubladen: 4 x H 69 mm 1 x H 144 mm 1 x 218 mm	210	70,0

R2156 0002

WERKZEUGSATZ IM WERKSTATTWAGEN MECHANIC

166-tlg

- > Solide Stahlblechkonstruktion, verwindungssteif, hoch belastbar
- > Arbeitsplattform mit Abdeckung aus ABS-Kunststoff
- > Seitenwände mit Euro-Vierkantlochung für Zubehör
- > 6 Schubladen mit Teleskop-Vollauszug mit Einzelverriegelung (Einhandbedienung)
- > Die Einzelverriegelung über praktische, verdeckte Entriegelungsleiste verhindert das Öffnen der Schublade im Fahrbetrieb
- > Tragfähigkeit 25 kg per Schublade, variabel einteilbar
- > Schubladeninnenmaß: B 482 x T 345 mm, Blendenhöhe 4x 69 mm, 1x 144 mm, 1x 218 mm
- > Zentralverriegelung mit Zylinderschloss mit 4 Schlüsseln
- > 2 Lenkrollen Ø 100 mm, davon ein Rad mit Doppelstopp-Radfeststeller, 2 Laufrollen Ø 140 mm, seitlich überstehend, dadurch hohe Standsicherheit



Code	No.	RAL	H	B	T	Inhalt	max. Tragfähigkeit kg	
3301668	R21560002	3020 / 7016	910	628	418	R22150006 Steckschlüssel-Satz 1/4" im 1/3 Modul R22150000 Doppelringschlüssel-Satz im 1/3 Modul R22150018 Zangen-Satz im 1/3 Modul R22150019 Hammer und Meißelsatz im 1/3 Modul R22150009 Steckschlüssel-Satz 1/2" im 1/3 Modul R22150008 Knarre mit Zubehör 1/2" im 1/3 Modul R22250001 Maul-Ringratschenschlüssel-Satz im 2/3 Modul R22150014 Schraubendreher-Satz im 1/3 Modul R22150015 Schraubendreher-Satz im 1/3 Modul R22150017 Sicherungsringzangen-Satz im 1/3 Modul R27200010 Gripzange 10" R33005031 Bit-Box 1/4" R38990000 (Ent-)Magnetisierer R94420021 Mess-Schieber R93200025 Cuttermesser mit 5-fach Klängen R94650013 Fühlerlehren-Satz, 13-tlg. R93160052 Halbbrund-Feile R94550003 Bandmaß 3 m	Schubladen: 210 4 x H 69 mm 1 x H 144 mm 1 x 218 mm	75,0

R2156 0004

WERKZEUGSATZ IM WERKSTATTWAGEN MECHANIC

129-tlg

- > Solide Stahlblechkonstruktion, verwindungssteif, hoch belastbar
- > Arbeitsplattform mit Abdeckung aus ABS-Kunststoff
- > Seitenwände mit Euro-Vierkantlochung für Zubehör
- > 6 Schubladen mit Teleskop-Vollauszug mit Einzelverriegelung (Einhandbedienung)
- > Die Einzelverriegelung über praktische, verdeckte Entriegelungsleiste verhindert das Öffnen der Schublade im Fahrbetrieb
- > Tragfähigkeit 25 kg per Schublade, variabel einteilbar
- > Schubladeninnenmaß: B 482 x T 345 mm, Blendenhöhe 4x 69 mm, 1x 144 mm, 1x 218 mm
- > Zentralverriegelung mit Zylinderschloss mit 4 Schlüsseln
- > 2 Lenkrollen Ø 100 mm, davon ein Rad mit Doppelstopp-Radfeststeller, 2 Laufrollen Ø 140 mm, seitlich überstehend, dadurch hohe Standsicherheit

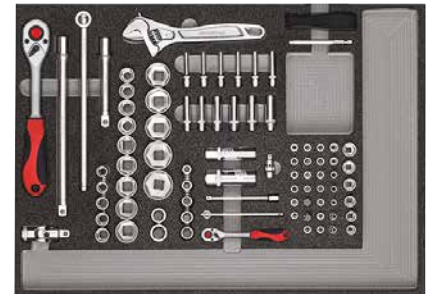

Code	No.	RAL	H	B	T	Inhalt		max. Tragfähigkeit kg	
3301673	R21560004	3020 / 7016	910	628	418	R22350000 Werkzeugsatz Einsätze, Knarre, Zubehör 1/4"-1/2" R22350005 Werkzeugsatz Schraubendreher, Zangen, Hammer, Meißel R22350006 Werkzeugsatz Maul-Ringratschenschlüssel, Doppelmaulschlüssel	Schubladen: 4 x H 69 mm 1 x H 144 mm 1 x 218 mm	210	70,0

R2090 1500

LÄNGSTEILERSATZ FÜR WERKSTATTWAGEN MECHANIC

- > Zur individuellen Einteilung von Schubladen in Werkstattwagen



Code	No.	RAL	L	H	B	-teilig	
3301665	R20901500	3020 / 7016	343	60	0,8	6	0,350

R2020004

WERKSTATTWAGEN WINGMAN MIT 4 SCHUBLADEN



- > Solide Stahlblechkonstruktion, verwindungssteif, hoch belastbar
- > Arbeitsplattform mit Abdeckung aus ABS-Kunststoff
- > Seitenwände mit Vierkantlochung für Zubehör,
Lieferung incl. Papierrollenhalter, Dosenhalter und Papierkorb
- > Beidseitig großer Fahrgriff
- > 4 Schubladen mit Teleskop-Vollauszug mit Einzelverriegelung (Einhandbedienung)
- > Die Einzelauszugssperre verhindert das Öffnen von mehr als einer Schublade,
dadurch hohe Standsicherheit
- > Tragfähigkeit 35 kg per Schublade
- > Schubladeninnenmaß: B 570 x T 410 mm
- > Schubladen mit Antirutschmatte
- > 4 Schubladen Blendenhöhe 83 mm
- > Großes Fach mit 2 abschließbaren Flügeltüren
- > Maße je Tür: H 386 x B 306 mm
- > Zentralverriegelung mit Zylinderschloss mit 2 Schlüsseln
- > 2 Lenkrollen Ø 125 mm mit Radfeststeller, 2 Laufrollen



Lieferung ohne Papierrolle

Code	No.	RAL	H	B	T		max. Tragfähigkeit kg	
3301688	R20200004	3020 / 7016	1034	724	470	Schubladen: 4x H 83 mm Fach: H 386 x B 612 mm	380	68,0

ERSATZTEILE/ZUBEHÖR

Code	No.	Bezeichnung	
3301723	R20902005	Ersatzschloss m. Schlüssel f. WINGMAN	0,060
3301724	R20902006	Führungsschienen f. Schubl. f. WINGMAN	1,180
3301725	R20902007	Bockrolle f. Werkstattwagen WINGMAN	1,300
3301820	R20902009	Lenkrolle m. Bremse f. Wks. Wagen WINGMAN	2,040
3301727	R20902008	Antirutschmatte 565x405mm f. Wks. Wagen	0,100
3301696	R20240003	Wkz. Truhe WINGMAN 3 Schubl. 446x724x470	39,000



R22041004

WERKZEUGSATZ IM WERKSTATTWAGEN WINGMAN

129-teilig

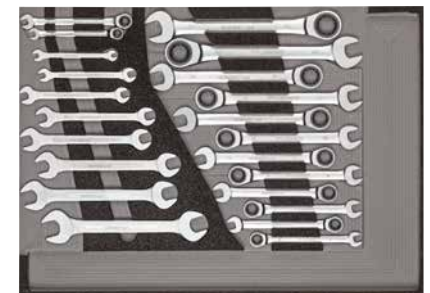
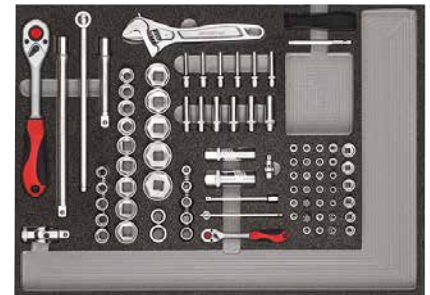
- > Solide Stahlblechkonstruktion, verwindungssteif, hoch belastbar
- > Arbeitsplattform mit Abdeckung aus ABS-Kunststoff
- > Seitenwände mit Vierkantlochung für Zubehör,
Lieferung inkl. Papierrollenhalter, Dosenhalter und Papierkorb
- > Beidseitig großer Fahrgriff
- > 4 Schubladen mit Teleskop-Vollauszug mit Einzelverriegelung (Einhandbedienung)
- > Die Einzelauszugssperre verhindert das Öffnen von mehr
als einer Schublade, dadurch hohe Standsicherheit
- > Tragfähigkeit 35 kg per Schublade
- > Schubladeninnenmaß: B 570 x T 410 mm
- > Schubladen mit Antirutschmatte
- > 4 Schubladen Blendenhöhe 83 mm
- > Großes Fach mit 2 abschließbaren Flügeltüren
- > Maße je Tür: H 386 x B 306 mm
- > Zentralverriegelung mit Zylinderschloss mit 2 Schlüsseln
- > 2 Lenkrollen Ø 125 mm mit Radfeststeller, 2 Laufrollen



Code	No.	RAL	H	B	T	Inhalt		max. Tragfähigkeit kg	
3301689	R22041004	3020 / 7016	1034	724	724	R22350000 Werkzeugsatz Einsätze Knarre Zubehör 1/4"-1/2" R22350005 Werkzeugsatz Schraubendreher, Zangen, Hammer, Meißel R22350006 Werkzeugsatz Maul-Ringratschenschlüssel Doppelmaulschlüssel	Schubladen: 4x H 83 mm Fach: H 386 x B 612 mm	380	68,0

R2020 0007

WERKSTATTWAGEN WINGMAN MIT 7 SCHUBLADEN



- > Solide Stahlblechkonstruktion, verwindungssteif, hoch belastbar
- > Arbeitsplattform mit Abdeckung aus ABS-Kunststoff
- > Seitenwände mit Vierkantlochung für Zubehör,
Lieferung inkl. Papierrollenhalter, Dosenhalter und Papierkorb
- > Beidseitig großer Fahrgriff
- > 7 Schubladen mit Teleskop-Vollauszug mit Einzelverriegelung (Einhandbedienung)
- > Die Einzelauszugssperre verhindert das Öffnen von mehr als einer Schublade,
dadurch hohe Standsicherheit
- > Tragfähigkeit 35 kg per Schublade
- > Schubladinnenmaß: B 570 x T 410 mm
- > 5 Schubladen Blendenhöhe 83 mm
- > 2 Schubladen Blendenhöhe 155 mm
- > Schubladen mit Antirutschmatte
- > Zentralverriegelung mit Zylinderschloss mit 4 Schlüsseln
- > 2 Lenkrollen Ø 125 mm mit Radfeststeller, 2 Laufrollen



Lieferung ohne Papierrolle

Code	No.	RAL	H	B	T		max. Tragfähigkeit kg	
3301690	R20200007	3020 / 7016	1034	724	470	Schubladen: 5x H = 83 mm 2x H = 155 mm	450	80,0

ERSATZTEILE/ZUBEHÖR

Code	No.	Bezeichnung	
3301723	R20902005	Ersatzschloss m.Schlüssel f.WINGMAN	0,060
3301724	R20902006	Führungsschienen f.Schubl. f.WINGMAN	1,180
3301725	R20902007	Bockrolle f.Werkstattwagen WINGMAN	1,300
3301820	R20902009	Lenkrolle m.Bremse f.Wks.Wagen WINGMAN	2,040
3301727	R20902008	Antirutschmatte 565x405mm f.Wks.Wagen	0,100
3301696	R20240003	Wkz.Truhe WINGMAN 3 Schubl. 446x724x470	39,000



R22071004

WERKZEUGSATZ IM WERKSTATTWAGEN WINGMAN

129-teilig

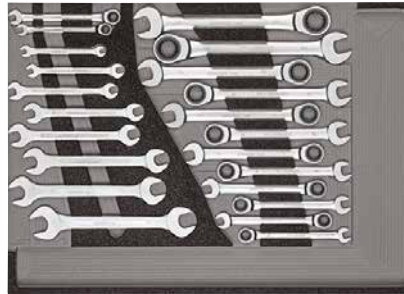
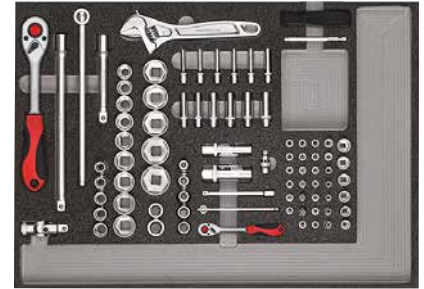
- > Solide Stahlblechkonstruktion, verwindungssteif, hoch belastbar
- > Arbeitsplattform mit Abdeckung aus ABS-Kunststoff
- > Seitenwände mit Vierkantlochung für Zubehör, mit Papierrollenhalter, Dosenhalter und Papierkorb
- > Beidseitig großer Fahrgriff
- > 7 Schubladen mit Teleskop-Vollauszug mit Einzelverriegelung (Einhandbedienung)
- > Die Einzelauszugssperre verhindert das Öffnen von mehr als einer Schublade, dadurch hohe Standsicherheit
- > Tragfähigkeit 35 kg per Schublade
- > Schubladeninnenmaß: B 570 x T 410 mm
- > 5 Schubladen Blendenhöhe 83 mm
- > 2 Schubladen Blendenhöhe 155 mm
- > Schubladen mit Antirutschmatte
- > Zentralverriegelung mit Zylinderschloss mit 4 Schlüsseln
- > 2 Lenkrollen Ø 125 mm mit Radfeststeller, 2 Laufrollen



Code	No.	RAL	H	B	T	Inhalt		max. Tragfähigkeit kg	
3301694	R22071004	3020 / 7016	1034	724	470	R22350000 Werkzeugsatz Einsätze, Knarre, Zubehör 1/4"-1/2" R22350005 Werkzeugsatz Schraubendreher, Zangen, Hammer, Meißel R22350006 Werkzeugsatz Maul-Ringratschenschlüssel, Doppelmaulschlüssel	 Schubladen: 5x H = 83 mm 2x H = 155 mm	450	 93,6



R20240003

WERKZEUGTRUHE WINGMAN

mit 3 Schubladen

- > Kombinierbar mit Werkstattwagen WINGMAN
- > Solide Stahlblechkonstruktion, verwindungssteif, hoch belastbar
- > Große seitliche Tragegriffe
- > 3 Schubladen mit Teleskop-Vollauszug und Einzelverriegelung (Einhandbedienung)
- > Die Einzelauszugssperre verhindert das Öffnen von mehr als einer Schublade, dadurch hohe Standsicherheit
- > Tragfähigkeit 35 kg per Schublade
- > Schubladeninnenmaß: B 570 x T 410 mm
- > 3 Schubladen Blendenhöhe 83 mm
- > Schubladen mit Antirutschmatte
- > Großes Fach unter oberem Deckel, Deckel mit Bremse versehen, Öffnungswinkel 90 Grad, auch als Arbeitsfläche nutzbar
- > Fachinnenmaß: B 520 x T 400 x H 70 mm
- > Zentralverriegelung mit Zylinderschloss mit 2 Schlüsseln
- > Dosenhalter beidseitig
- > Ohne Bestückung



Code	No.	RAL	H	B	T		max. Tragfähigkeit kg	
3301696	R20240003	3020 / 7016	446	724	470	 Schubladen: 3x H 83 mm Fach: H 70 x B 520 x T 400 mm	130	 39,0

WERKZEUG- MODULE

038 - 051



Schaumstoffmodule sind individuell anpassbar

- > Alle gezeigten Schaumstoffeinlagen sind individuell auf alle gängigen Werkstattwagen anpassbar.
- > Einfach mit Hilfe eines Cutters auf das gewünschte Format zuschneiden:
B 485 - 570 mm, T 345 - 410 mm, H bis 70 mm

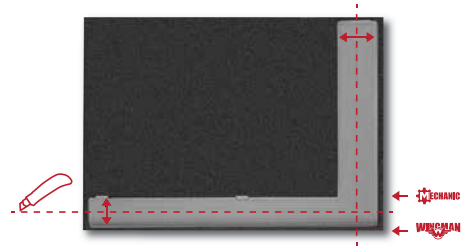

R2235 0000 STECKSCHLÜSSEL-SATZ 1/4" + 1/2" UND ZUBEHÖR

im 3/3 Schaumstoffmodul, 84-teilig

- > Verbindungsvierkant nach DIN 3120, ISO 1174, mit Kugelarretierung
- > Innenvierkantantrieb nach DIN 3120, ISO 1174, mit Kugelfangrille
- > **2K-Umschaltknarre:** Rechts-/Linkslauf durch Hebel umschaltbar, Druckknopfauslösung, Feinverzahnt, ovaler Kopf, 2-Komponenten-Griff, handschonende Kraftübertragung, für Steckschlüsseleinsätze
- > **Vierkantsteckgriff 1/4":** 1-Komponenten-Griff mit Innenvierkant
- > **Steckschlüsseleinsatz 1/4" + 1/2":** 6-kant, metrisch, kurze und lange Ausführung nach DIN 3124, ISO 2725
- > Zündkerzeneinsatz 1/2" mit eingepresstem Haltegummi
- > Zündkerzeneinsatz 1/2" mit eingepresstem Haltegummi und zusätzlichem Antriebs-6-kant SW 24
- > **Schraubendrehereinsatz 1/4" + 1/2"; für Innen-6-kant-Schrauben:** Mit eingepresstem, phosphatierten Stift
- > **Schraubendrehereinsatz 1/4", Schlitz:** Mit eingepresstem, phosphatierten Stift
- > **Schraubendrehereinsatz 1/4" PH:** Mit eingepresstem, phosphatierten Stift
- > **Schraubendrehereinsatz 1/4" PZ:** Mit eingepresstem, phosphatierten Stift
- > **Schraubendrehereinsatz 1/4", TX mit Bohrung:** Mit eingepresstem, phosphatierten Stift
- > **Quergriff mit Gleitstück 1/4" + 1/2":** Ausführung nach DIN 3122, ISO 3315
- > Steckschlüsselverlängerung 1/4" + 1/2"
- > **Kardangeln 1/4" + 1/2":** Gelenk verschraubt, Ausführung nach DIN 3123 - C 12,5
- > **Rollgabelschlüssel:** Maulstellung 15°, Kopf poliert mit aufgelaserter Skala, für handbetätigte Schraubfalle, Chrom-Vanadium-Stahl, matt satiniert verchromt

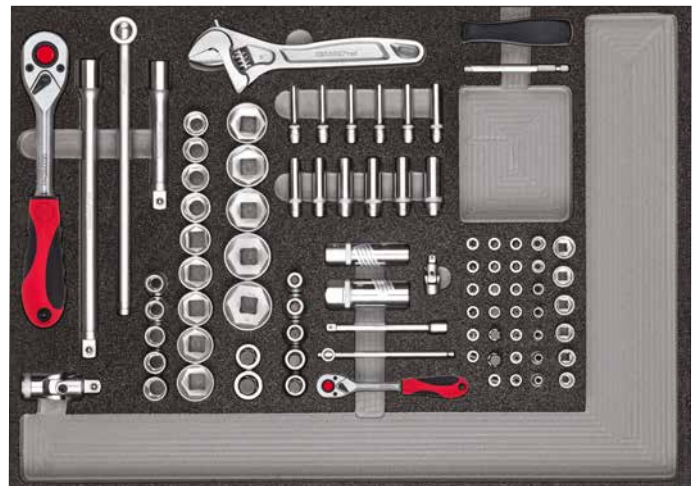

Code	No.	Inhalt	B	T	-teilig	kg
3301681	R22350000	1/4"-Hebel-Umschaltknarre feinverzahnt, 72 Zähne 150 mm 1/4" Vierkant-Steckgriff 165 mm 1/4" Steckschlüsseleinsatz 6-kant SW 4 4,5 5 5,5 6 7 8 9 10 11 12 13 14 1/4" Steckschlüsseleinsatz 6-kant SW 4 4,5 5 5,5 6 7 8 9 10 11 12 13 50 mm 1/4" Schraubendrehereinsatz Innen-6-kant 3 4 5 6 8 10 37 mm 1/4" Schraubendrehereinsatz Schlitz 5,5 6,5 37 mm 1/4" Schraubendrehereinsatz Kreuzschlitz PH 1 2 3 37 mm 1/4" Schraubendrehereinsatz Kreuzschlitz PZ 1 2 37 mm 1/4" Schraubendrehereinsatz TX mit Bohrung T10 T15 T20 T25 T27 T30 T40 37 mm 1/4" Steckschlüsselverlängerung 100 mm 1/4" Quergriff mit Gleitstück 115 mm 1/4" Kardangeln 32 mm 1/2"-2K-Hebel-Umschaltknarre feinverzahnt, 72 Zähne 250 mm 1/2" Steckschlüsseleinsatz 6-kant SW 10 11 12 13 14 15 16 17 18 19 21 22 23 24 26 27 28 30 32 1/2" Schraubendrehereinsatz Innen-6-kant 6 7 8 9 10 12 14 55 mm 1/2" Zündkerzeneinsatz SW 16 21 mm 65 mm 1/2" Steckschlüsselverlängerung 125 250 mm 1/2" Quergriff mit Gleitstück 250 mm 1/2" Kardangeln 66 mm Rollgabelschlüssel, verstellbar 8" 200 mm	570	410	84	5,9

R2235 0001

ZANGEN-, HÄMMER-, MEISSEL-SATZ

im 3/3 Schaumstoffmodul, 29-teilig

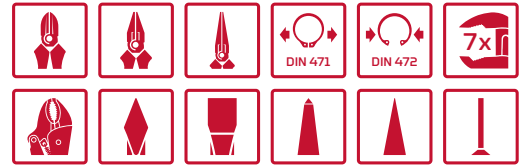

- > **Flachrundzange, gerade:** Ausführung nach DIN ISO 5745, gerade Greifflächen, längsgezahnt, induktiv gehärtete Schneiden, 2-Komponentengriff, Chrom-Vanadium-Stahl
- > **Seitenschneider:** Ausführung nach DIN ISO 5749, schlanke Kopfform, induktiv gehärtete, lange Schneiden, 2-Komponentengriff, Chrom-Vanadium-Stahl
- > **Innen-Sicherungsringzange, gerade und gewinkelt:** Ausführung nach DIN 5256, Präzisionsspitzen, DIN 472 für Sicherungsringe, DIN 984, tauchisolierte Griffe, Chrom-Vanadium-Stahl
- > **Außen-Sicherungsringzange, gerade und gewinkelt:** Ausführung nach DIN 5254, Präzisionsspitzen, DIN 471 für Sicherungsringe, DIN 983, getauchte Griffhüllen, Chrom-Vanadium-Stahl
- > **Gripzange:** Längsverzahnte Greifflächen, mit Einstellschraube und Auslösehebel, Einhandbedienung, Oberfläche verchromt, Chrom-Vanadium-Stahl
- > **Kombinationszange:** Ausführung nach DIN ISO 5746, mit Greifzonen für Flach- und Rundmaterial, induktiv gehärtete, Schneide, 2-Komponentengriff, Spezial-Werkzeugstahl, geschmiedet
- > **Wasserpumpenzange:** Ausführung nach DIN 8976, längsverzahnte Greifflächen, mit durchgestecktem Gewerbe, 7-fach verstellbar, Kopf und Gewerbe blank geschliffen, Chrom-Vanadium-Stahl, pulverbeschichtet
- > **Schlosserhammer:** Geschmiedeter Hammerkopf, aus Vergütungsstahl, Schlagflächen induktiv gehärtet, Ausführung nach DIN 1041, Eschenstiel, lackiertes Stielende, Ringkeil
- > **Flachmeißel:** Ausführung nach DIN 6453, Schneide und Kopf geschliffen, Schlagende angelassen, Chrom-Vanadium-Stahl
- > **Kreuzmeißel:** Ausführung nach DIN 6451, Schneide, Seiten und Kopf geschliffen, Schlagende angelassen, Chrom-Vanadium-Stahl
- > **Körner:** Ausführung nach DIN 7250, Schlagende angelassen, Chrom-Vanadium-Stahl
- > **Splinttreiber:** Ausführung nach DIN 6450, Schlagende angelassen, Chrom-Vanadium-Stahl
- > **Fühlerlehren-Satz:** Mit Schutzgriff, einklappbar, Blätter konisch zulaufend, aus gehärtetem Federstahl



Code	No.	Inhalt	B	T	-teilig	kg
3301682	R22350001	Sicherungsringzange, außen, gerade 19-60 mm Sicherungsringzange, außen, gewinkelt 19-60 mm Sicherungsringzange, innen, gerade 19-60 mm Sicherungsringzange, innen, gewinkelt 19-60 mm Fühlerlehren-Satz, 13-tlg. Gripzange 10" 225 mm Kombinationszange 180 mm Telefonzange, gerade 160 mm Seitenschneider 160 mm Wasserpumpenzange 10" 250 mm Schlosserhammer 300 g Flachmeißel 125 mm, 150 mm Kreuzmeißel 125 mm Körner 4 mm 120 mm Splinttreiber 4 mm 120 mm Durchtreiber 3 mm 150 mm	570	410	29	3,1

R2235 0002

SCHRAUBENDREHER- UND FEILEN-SATZ

im 3/3 Schaumstoffmodul, 26-teilig

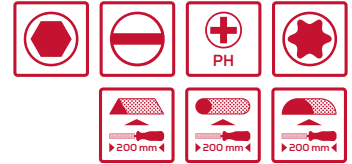

- > **2K-Schraubendreher Schlitz:** Ausführung nach DIN 5264, Klinge aus hochwertigem Chrom-Molybdän-Stahl, verchromt, Abtriebsspitze phosphatiert, 2-Komponentengriff, handschonende Kraftübertragung, 5-kant-Griffkopf, Langloch im Griff
- > **2K-Schraubendreher PH:** Ausführung nach DIN 8764, Klinge aus hochwertigem Chrom-Molybdän-Stahl, verchromt, Abtriebsspitze phosphatiert, 2-Komponentengriff, 5-kant-Griffkopf, Langloch im Griff
- > **2K-Schraubendreher TX:** Klinge aus Chrom-Molybdän-Stahl, verchromt, Abtriebsspitze phosphatiert, 2-Komponentengriff, 5-kant-Griffkopf, Langloch im Griff
- > **Phasenprüfer:** Max. 250 Volt, schwarz brünierte Spitze, roter Kunststoff-Mantel, Abrutschschutz am Griff, Kunststoffclip, Ausführung nach DIN 0680-6:1977-04
- > **Bit-Schraubendreher:** 2-Komponenten-Griff, mit Innensechskantaufnahme DIN 3126 - D 6,3 (1/4") für Bits, mit Magnet, Langloch im Griff, Chrom-Vanadium-Stahl
- > **Winkelschraubendreher-Satz:** Ausführung nach DIN ISO 2936, durchgehend gehärtet, Chrom-Vanadium-Stahl, phosphatiert, im Halter
- > **Feilen:** Ausführung nach DIN 7261, 2-Komponenten-Griff, Hieb 2, Feilenlänge 200 mm, Gesamtlänge 310 mm, mit Aufhängeloch



Code	No.	Inhalt	B	T	-teilig	
3301683	R22350002	Schraubendreher Schlitz 4 5,5 6,5 8 mm Schraubendreher Kreuzschlitz PH 1 2 Schraubendreher TX T10 T15 T20 T25 T30 T40 Prüfschraubendreher 3 mm 135 mm Bit-Schraubendreher 1/4" Winkelschraubendreher-Satz 9-tlg. 1,5 2,2,5 3 4 5 6 8 10 mm Halbrund-Feile 310 mm Dreikant-Feile 310 mm Rund-Feile 310 mm	570	410	26	2,0

R2235 0004

MESS- UND SCHNEIDWERKZEUGE-SATZ

im 3/3 Schaumstoffmodul, 30-teilig

- › **Multifunktions-Säge:** Sägeblatt und Bügel drehbar, mit Handschutz, 2-Komponentengriff, Auslieferung mit HSS Bi-Metallsägeblatt (24 tpi)
- › **Digitaler Messschieber:** LCD-Anzeige, Reset-Einstellung, Rollenfeineinstellung, mit mm/Zoll-Umschaltung, angeschliffene Schnabelenden, in Box inkl. Ersatzbatterie, mit Betriebsanleitung, PC-Schnittstelle, Feststellschraube, Gewindetabelle auf der Rückseite
- › **Profi-Cuttermesser:** Mehrkomponentengriff, Aluminium, Schnellwechsel-Mechanismus, 1 Trapezklinge und 4 Ersatztrapezklingen, robuste Ausführung
- › **Rollbandmaß:** ABS-2-Komponenten-Gehäuse, mit Clip, nylonbeschichtetes Maßband, mm-Einteilung, mit Bändeinzug und Bandsperre, mit magnetischem Anschlag, Genauigkeitsklasse II
- › **(Ent-)Magnetisierer:** Magnetisierer für Schraub- und Greifwerkzeuge, Entmagnetisierer für Werkzeuge
- › **Wasserwaage:** Glattes Aluminium-Rechteckprofil, zwei Libellen aus Acrylglas, Messgenauigkeit: +/- 0,5 mm/m, pulverbeschichtet, Endkappen stoß- und schlagfest
- › **Holzgliedermaßstab:** Metrische Doppel-Skala, Genauigkeitsklasse III, EG-Bauartzulassung für durchgehende mm-Teilung, Buchenholz, mit durchgenieteten Gelenken
- › **Bau-Bleistift:** Ovale Form
- › **Hartmetall-Reißnadel:** Bleistift und Hartmetallreißnadel in einem Stift, gerade Form, versenkbare Nadel, Metallgehäuse, mit Ansteck-Clip
- › **LED-Taschenlampe:** Aluminium-Gehäuse, Lieferung mit Batterien (3x Typ AAA), Schlaufe, 2 Helligkeitsstufen schaltbar und zusätzlich Warn-/Signalfunktion, 1 W LED, Lichtstrom 55-60 lm, Leuchtweite 25-30 m, Technische Änderungen vorbehalten



Code	No.	Inhalt	B	T	-teilig	
3301685	R22350004	Digitaler Messschieber Profi-Cuttermesser mit 5 Ersatzklingen 175 mm Rollbandmaß 3 m (Ent-)Magnetisierer Multifunktions-Säge 300 mm Wasserwaage 300 mm Holzgliedermaßstab 2 m Bau-Bleistift 175 mm Hartmetall-Reißnadel 145 mm LED-Taschenlampe 130 mm	570	410	30	2,5

R2235 0005**SCHRAUBENDREHER-, ZANGEN-,
HAMMER-, MEISSEL-SATZ**

im 3/3 Schaumstoffmodul, 23-teilig

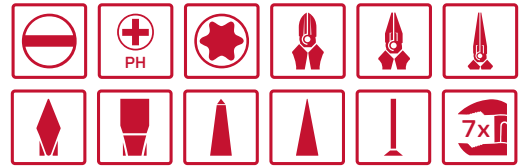

- > **Kombinationszange:** Ausführung nach DIN ISO 5746, mit Greifzonen für Flach- und Rundmaterial, induktiv gehärtete Schneiden, 2-Komponentengriff, Chrom-Vanadium-Stahl
- > **Seitenschneider:** Ausführung nach DIN ISO 5749, schlanke Kopfform, induktiv gehärtete, lange Schneiden, 2-Komponentengriff, Chrom-Vanadium-Stahl
- > **Flachrundzange, gerade:** Ausführung nach DIN ISO 5745, gerade Greifflächen, längsgezahnt, Induktiv gehärtete Schneiden, 2-Komponentengriff, Chrom-Vanadium-Stahl
- > **Wasserpumpenzange:** Ausführung nach DIN 8976 Form C, längsverzahnte Greifflächen, mit durchgestecktem Gewerbe, 7-fach verstellbar, Chrom-Vanadium-Stahl, pulverbeschichtet
- > **2K-Schraubendreher:** Schlitz und Kreuzschlitz PH, Ausführung nach DIN, Klinge aus hochwertigem Chrom-Molybdän-Stahl, verchromt, Abtriebsspitze phosphatiert, 2-Komponentengriff, 5-kant-Griffkopf, Langloch im Griff
- > **2K-Schraubendreher TX:** Klinge aus hochwertigem Chrom-Molybdän-Stahl, verchromt, Abtriebsspitze phosphatiert, 2-Komponentengriff, 5-kant-Griffkopf, Langloch im Griff
- > **Schlosserhammer:** Geschmiedeter Hammerkopf, aus Vergütungsstahl, Schlagflächen induktiv gehärtet, Ausführung nach DIN 1041, Eschenstiel, lackiertes Stielende, Ringkeil
- > **Flachmeißel:** Ausführung nach DIN 6453, Schneide und Kopf geschliffen, Schlagende angelassen, Chrom-Vanadium-Stahl
- > **Kreuzmeißel:** Ausführung nach DIN 6451, Schneide, Seiten und Kopf geschliffen, Schlagende angelassen, Chrom-Vanadium-Stahl
- > **Durchtreiber 8-kant:** Ausführung nach DIN 6458, Schlagende angelassen, Chrom-Vanadium-Stahl
- > **Körner 8-kant:** Ausführung nach DIN 7250, Schlagende angelassen, Chrom-Vanadium-Stahl
- > **Splinttreiber 8-kant:** Ausführung nach DIN 6450, Schlagende angelassen, Chrom-Vanadium-Stahl



Code	No.	Inhalt	B	T	-teilig	kg
3301686	R22350005	Kombinationszange 180 mm Seitenschneider 160 mm Flachrundzange, gerade 200 mm Schraubendreher Schlitz 3 4 5,5 6,5 mm Schraubendreher Kreuzschlitz PH 1 2 Schraubendreher TX T10 T15 T20 T25 T30 T40 Wasserpumpenzange 10" 250 mm Schlosserhammer 300 g Flachmeißel 125 mm, 150 mm Kreuzmeißel 125 mm Körner 4 mm 120 mm Splinttreiber 4 mm 120 mm Durchtreiber 3 mm 150 mm	570	410	23	2,8

R2235 0006

RINGRATSCHEN- UND DOPPELMAULSCHLÜSSEL-SATZ



im 3/3 Schaumstoffmodul, 22-teilig

- > **Ringratschenmaulschlüssel:** In Anlehnung an DIN 3113, ISO 3318, gerade Form, Ratschenmechanismus mit 72 Zähnen, Rückschwenkwinkel 5°, Maulstellung 15°, Oberfläche matt-satiniert verchromt, Chrom-Vanadium-Stahl
- > **Doppelmaulschlüssel:** Ausführung nach DIN 3110, ISO 3318, ISO 1085, ISO 10102, Maulstellung 15°, Oberfläche matt-satiniert verchromt, Chrom-Vanadium-Stahl

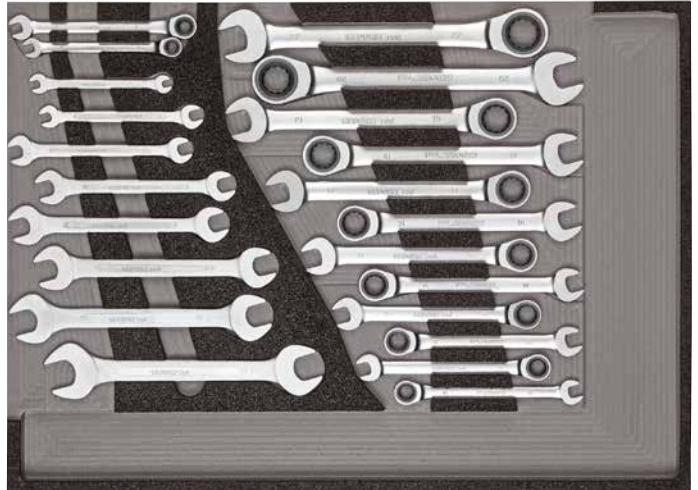

Code	No.	Inhalt	B	T	-teilig	
3301687	R22350006	Ringratschenmaulschlüssel SW 8 9 10 11 12 13 14 15 16 17 18 19 20 22 mm Doppelmaulschlüssel SW 6x7 8x9 10x11 12x13 14x15 16x17 18x19 20x22 mm	570	410	22	3,4

R2215 0000

DOPPELRINGSCHLÜSSEL-SATZ



im 1/3 Schaumstoffmodul, 8-teilig

- > Ausführung nach DIN 838, ISO 3318, ISO 1085, ISO 10104
- > 5° gekröpft
- > Mit dünnwandigen Ringen
- > Chrom-Vanadium-Stahl
- > Oberfläche matt-satiniert verchromt
- > Im Schaumstoffmodul

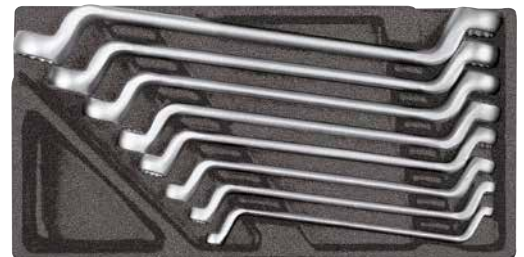

Code	No.	Inhalt	B	T	-teilig	
3301697	R22150000	Doppelringschlüssel SW 6x7 8x9 10x11 12x13 14x15 16x17 18x19 20x22 mm	157,5	310	8	1,600

R2215 0001

DOPPELMAULSCHLÜSSEL-SATZ

im 1/3 Schaumstoffmodul, 8-teilig

- > Ausführung nach DIN 3110, ISO 3318, ISO 1085, ISO 10102
- > Maulstellung 15°
- > Oberfläche matt-satiniert verchromt
- > Chrom-Vanadium-Stahl
- > Im Schaumstoffmodul



Code	No.	Inhalt	B	T	-teilig	
3301698	R22150001	Doppelmaulschlüssel SW 6x7 8x9 10x11 12x13 14x15 16x17 18x19 20x22 mm	157,5	310	8	0,990

R2225 0000

RINGMAULSCHLÜSSEL- UND WINKELSCHRAUBENDREHER-SATZ

im 2/3 Schaumstoffmodul, 26-teilig

- > **Ringmaulschlüssel:** Ausführung nach DIN 3113, Form A, ISO 3318, ISO 7738, Ringseite abgewinkelt 15°, Maulstellung 15°, Oberfläche matt-satiniert verchromt
- > **Winkelschraubendreher-Satz:** Ausführung nach DIN ISO 2936, durchgehend gehärtet, phosphatiert
- > Chrom-Vanadium-Stahl
- > Im Schaumstoffmodul



Code	No.	Inhalt	B	T	-teilig	
3301699	R22250000	Ring-Maulschlüssel SW 6 7 8 9 10 11 12 13 14 15 16 17 18 19 21 22 24 mm Winkelschraubendreher-Satz, 9-tlg. 1,5 2 2,5 3 4 5 6 8 10 mm	315	310	26	2,232

R2225 0001**RINGRATSCHENMAULSCHLÜSSEL-
UND WINKELSCHRAUBENDREHER-SATZ**

im 2/3 Schaumstoffmodul, 24-teilig



- > **Ringratschenmaulschlüssel:** In Anlehnung an DIN 3113, ISO 3318, Ratschenkopf 15° abgewinkelt, Rechts-/Linkslauf umschaltbar, Maulstellung 15°, Oberfläche matt-satiniert verchromt
- > **Winkelschraubendreher-Satz:** Ausführung nach DIN ISO 2936, durchgehend gehärtet, phosphatiert
- > Chrom-Vanadium-Stahl
- > Im Schaumstoffmodul



Code	No.	Inhalt	B	T	-teilig	
3301700	R22250001	Ringratschenmaulschlüssel SW 8 9 10 11 12 13 14 15 16 17 18 19 20 21 22 mm Winkelschraubendreher-Satz, 9-tlg. 1,5 2 2,5 3 4 5 6 8 10 mm	315	310	24	3,297

R2215 0002**RINGRATSCHENMAULSCHLÜSSEL-SATZ**

im 1/3 Schaumstoffmodul, 9-teilig



- > In Anlehnung an DIN 3113, ISO 3318
- > Ratschenkopf 15° abgewinkelt, Rechts-/Linkslauf umschaltbar
- > Maulstellung 15°
- > Oberfläche matt-satiniert verchromt
- > Chrom-Vanadium-Stahl
- > Im Schaumstoffmodul



Code	No.	Inhalt	B	T	-teilig	
3301701	R22150002	Ringratschenmaulschlüssel-Satz SW 8 10 12 13 14 15 16 17 19 mm	157,5	310	9	1,430

R2215 0003**RINGRATSCHENMAULSCHLÜSSEL-SATZ**

im 1/3 Schaumstoffmodul, 10-teilig



- > In Anlehnung an DIN 3113, ISO 3318
- > Gerade Form
- > Ratschenmechanismus mit 72 Zähnen
- > Rückschwenkwinkel 5°
- > Maulstellung 15°
- > Oberfläche matt-satiniert verchromt
- > Chrom-Vanadium-Stahl
- > Im Schaumstoffmodul



Code	No.	Inhalt	B	T	-teilig	
3301702	R22150003	Ringratschenmaulschlüssel-Satz SW 8 10 12 13 14 15 16 17 18 19 mm	157,5	310	10	1,680

R2215 0006**STECKSCHLÜSSEL-SATZ 1/4"**

im 1/3 Schaumstoffmodul, 37-teilig



- > Verbindungsvierkant nach DIN 3120 - A 6,3, ISO 1174, mit Kugelarretierung
- > Innenvierkantantrieb nach DIN 3120 - C 6,3, ISO 1174, mit Kugelfangrille
- > **2K-Umschaltknarre 1/4"**: Rechts-/Linkslauf durch Hebel umschaltbar, Druckknopfauslösung, feinverzahnt, Ovaler Kopf, 2-Komponenten-Griff
- > **Vierkantsteckgriff 1/4"**: 1-Komponenten-Griff mit Innenvierkant
- > **Steckschlüsseleinsatz 1/4" 6-kant**: Metrisch, kurz, Ausführung nach DIN 3124, ISO 2725
- > **Schraubendrehereinsatz 1/4" für Innen-6-kant-Schrauben**: Mit eingepresstem, phosphatiertem Stift
- > **Schraubendrehereinsatz 1/4" Schlitz**: Mit eingepresstem, phosphatiertem Stift
- > **Schraubendrehereinsatz 1/4" PH**: Mit eingepresstem, phosphatiertem Stift
- > **Schraubendrehereinsatz 1/4" PZ**: Mit eingepresstem, phosphatiertem Stift
- > **Schraubendrehereinsatz 1/4" TX mit Bohrung**: Mit eingepresstem, phosphatiertem Stift
- > Steckschlüsselverlängerung 1/4"
- > **Quergriff mit Gleitstück 1/4"**: Ausführung nach DIN 3122, ISO 3315
- > **Kardangelen 1/4"**: Gelenk verschraubt, Ausführung nach DIN 3123 - C 6,3
- > Chrom-Vanadium-Stahl, matt satiniert verchromt
- > Für handbetätigte Schraubfälle
- > Im Schaumstoffmodul



Code	No.	Inhalt	B	T	-teilig	
3301705	R22150006	1/4" 2K-Hebel-Umschaltknarre feinverzahnt, 72 Zähne 150 mm 1/4" Vierkant-Steckgriff 165 mm 1/4" Steckschlüsseleinsatz 6-kant SW 4 4,5 5 5,5 6 7 8 9 10 11 12 13 1/4" Schraubendrehereinsatz Innen-6-kant 3 4 5 6 8 10 37 mm 1/4" Schraubendrehereinsatz Schlitz 5,5 6,5 37 mm 1/4" Schraubendrehereinsatz Kreuzschlitz PH 1 2 3 37 mm 1/4" Schraubendrehereinsatz Kreuzschlitz PZ 1 2 37 mm 1/4" Schraubendrehereinsatz TX mit Bohrung T10 T15 T20 T25 T27 T30 T40 37 mm 1/4" Steckschlüsselverlängerung 100 mm 1/4" Quergriff mit Gleitstück 115 mm 1/4" Kardangelen 32 mm	157,5	310	37	0,870

R2215 0008 KNARRE MIT ZUBEHÖR 1/2"



im 1/3 Schaumstoffmodul, 5-teilig

- > Verbindungsvierkant nach DIN 3120, ISO 1174, mit Kugelarretierung
- > Innenvierkantantrieb nach DIN 3120, ISO 1174, mit Kugelfangrille
- > **2K-Umschaltknarre 1/2"**: Nach DIN 3120 - A 12,5, ISO 1174, Rechts-/Linkslauf durch Hebel umschaltbar, Druckknopfauslösung, Feinverzahn, ovaler Kopf, 2-Komponenten-Griff
- > Steckschlüsselverlängerung 1/2"
- > **Kardangelnk 1/2"**: Gelenk verschraubt, Ausführung nach DIN 3123 - C 12,5
- > Vergrößerungsstück 3/8" x 1/2"
- > Verkleinerungsstück 1/2" x 3/8"
- > Chrom-Vanadium-Stahl, matt satiniert verchromt
- > Für handbetätigte Schraubfälle
- > Im Schaumstoffmodul



Code	No.	Inhalt	B	T	-teilig	
3301707	R22150008	1/2" 2K-Hebel-Umschaltknarre feinverzahn, 72 Zähne 250 mm 1/2" Steckschlüsselverlängerung 125 250 mm 1/2" Quergriff mit Gleitstück 250 mm 1/2" Kardangelnk 66 mm	157,5	310	5	1,880

R2215 0009 STECKSCHLÜSSEL-SATZ 1/2"



im 1/3 Schaumstoffmodul, 26-teilig

- > Innenvierkantantrieb nach DIN 3120, ISO 1174, mit Kugelfangrille
- > **Steckschlüsseinsatz, 6-kant**: Metrisch, kurz, Ausführung nach DIN 3124, ISO 2725
- > **Schraubendrehereinsatz 1/2" für Innen-6-kant-Schrauben**: Mit eingepresstem, phosphatiertem Stift
- > Chrom-Vanadium-Stahl, matt satiniert verchromt
- > Für handbetätigte Schraubfälle
- > Im Schaumstoffmodul



Code	No.	Inhalt	B	T	-teilig	
3301708	R22150009	1/2" Steckschlüsseinsatz 6-kant SW 10 11 12 13 14 15 16 17 18 19 21 22 23 24 26 27 28 30 32 1/2" Schraubendrehereinsatz Innen-6-kant 6 7 8 9 10 12 14 55 mm	157,5	310	26	1,700

R2215 0011 SCHRAUBENDREHEREINSATZ-SATZ 1/2"



im 1/3 Schaumstoffmodul, 15-teilig

- > Innenvierkantantrieb nach DIN 3120, ISO 1174, mit Kugelfangrille
- > **Schraubendrehereinsatz 1/2" für Innen-6-kant-Schrauben**: Mit eingepresstem, phosphatiertem Stift
- > Chrom-Vanadium-Stahl, matt satiniert verchromt
- > Für handbetätigte Schraubfälle
- > Im Schaumstoffmodul



Code	No.	Inhalt	B	T	-teilig	
3301710	R22150011	Schraubendrehereinsatz Innen-6-kant 5 6 7 8 9 10 12 14 17 55 mm Schraubendrehereinsatz Innen-6-kant 5 6 8 80 mm Schraubendrehereinsatz Innen-6-kant 10 12 14 140 mm	157,5	310	15	2,124

R2215 0012**KRAFTSCHRAUBEREINSATZ-SATZ 1/2"**

im 1/3 Schaumstoffmodul, 14-teilig



- > Innenvierkanttrieb nach DIN 3121 - G 12,5, ISO 1174
- > Ausführung nach DIN 3129, ISO 2725-2
- > Maschinenbetätigt, Fixierung durch Sicherungsring-/Stift
- > Oberfläche phosphatiert
- > Chrom-Molybdän-Stahl
- > Im Schaumstoffmodul



Code	No.	Inhalt	B	T	-teilig	
3301711	R22150012	Kraftschraubereinsatz SW 10 11 12 13 14 15 16 17 19 21 22 24 78 mm Sicherungsring und -stift (je 1Stück)	157,5	310	14	2,840

R2215 0013**SCHRAUBENDREHER-SATZ**

im 1/3 Schaumstoffmodul, 6-teilig



- > Klingen aus hochwertigem Chrom-Molybdän-Stahl, verchromt
- > Abtriebsspitzen phosphatiert, korrosionsgeschützt und verschleißarm
- > Gespritzte Griffe bilden eine feste Einheit mit den Klingen
- > 2-Komponentengriffe, handschonende Kraftübertragung
- > 5-kant-Griffköpfe verhindern das Wegrollen am Arbeitsplatz
- > Langlöcher in den Griffen zum Aufhängen
- > Im Schaumstoffmodul



Code	No.	Inhalt	B	T	-teilig	
3301712	R22150013	Schraubendreher Schlitz 4 5,5 6,5 8 mm Schraubendreher Kreuzschlitz PH 1 2	157,5	310	6	0,854

R2215 0014**SCHRAUBENDREHER-SATZ**

im 1/3 Schaumstoffmodul, 6-teilig



- > Klingen aus hochwertigem Chrom-Molybdän-Stahl, verchromt
- > Abtriebsspitzen phosphatiert, korrosionsgeschützt und verschleißarm
- > Gespritzte Griffe bilden eine feste Einheit mit den Klingen
- > 2-Komponentengriffe, handschonende Kraftübertragung
- > 5-kant-Griffköpfe verhindern das Wegrollen am Arbeitsplatz
- > Langlöcher in den Griffen zum Aufhängen
- > Im Schaumstoffmodul



Code	No.	Inhalt	B	T	-teilig	
3301713	R22150014	Schraubendreher Schlitz 4 5,5 6,5 8 mm Schraubendreher Kreuzschlitz PZ 1 2	157,5	310	6	0,820

R2215 0015

SCHRAUBENDREHER-SATZ TX



im 1/3 Schaumstoffmodul, 6-teilig

- > Klingen aus hochwertigem Chrom-Molybdän-Stahl, verchromt
- > Abtriebsspitzen phosphatiert, korrosionsgeschützt und verschleißarm
- > Gespritzte Griffe bilden eine feste Einheit mit den Klingen
- > 2-Komponentengriffe, handschonende Kraftübertragung
- > 5-kant-Griffköpfe verhindern das Wegrollen am Arbeitsplatz
- > Langlöcher in den Griffen zum Aufhängen
- > Im Schaumstoffmodul



Code	No.	Inhalt	B	T	-teilig	
3301714	R22150015	Schraubendreher TX T10 T15 T20 T25 T30 T40	157,5	310	6	0,800

R2215 0016

VDE SCHRAUBENDREHER-SATZ



im 1/3 Schaumstoffmodul, 6-teilig

- > **Für Schlitzschrauben:** Ausführung nach DIN 5264, DIN ISO 2380
- > **Für Kreuzschlitzschrauben PH:** Ausführung nach an DIN 7438, DIN ISO 8764
- > VDE-isoliert nach DIN EN 60900
- > Garantierter Schutz bei Arbeiten unter Spannung bis 1000V AC (Wechselspannung) und 1500V DC (Gleichspannung)
- > Klinge aus hochwertigem Chrom-Molybdän-Stahl
- > Abtriebsspitze phosphatiert, korrosionsgeschützt und verschleißarm
- > 2-Komponenten-Griff, handschonende Kraftübertragung
- > Gespritzter Griff bildet eine feste Einheit mit der Klinge
- > 5-kant-Griffkopf verhindert das Wegrollen am Arbeitsplatz
- > Langloch im Griff zum Aufhängen
- > Im Schaumstoffmodul



Code	No.	Inhalt	B	T	-teilig	
3301715	R22150016	VDE-Schraubendreher Schlitz 2,5 3 4 5,5 mm VDE-Schraubendreher Kreuzschlitz PH 1 2	157,5	310	6	0,680

R2215 0017

SICHERUNGSRINGZANGEN-SATZ



im 1/3 Schaumstoffmodul, 4-teilig

- > Ausführung nach DIN 5254 Form A, gerade Präzisionsspitzen, mit Öffnungsfeder, DIN 471 für Sicherungsringe, DIN 983 für Wellendurchmesser
- > Ausführung nach DIN 5254 Form B, 90° gewinkelte Präzisionsspitzen, mit Öffnungsfeder, DIN 471 für Sicherungsringe, DIN 983 für Wellendurchmesser
- > Ausführung nach DIN 5256 Form C, gerade Präzisionsspitzen, DIN 472 für Sicherungsringe, DIN 984 für Bohrungsdurchmesser
- > Ausführung nach DIN 5256 Form D, 90° gewinkelte Präzisionsspitzen, DIN 472 für Sicherungsringe, DIN 984 für Bohrungsdurchmesser
- > Getauchte Griffhüllen
- > Chrom-Vanadium-Stahl
- > Im Schaumstoffmodul

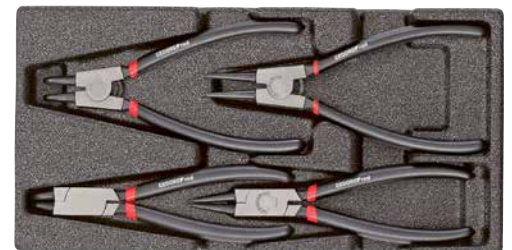

Code	No.	Inhalt	B	T	-teilig	
3301716	R22150017	Außensicherungsringzange, gerade 19-60 mm Außensicherungsringzange, gewinkelt 19-60 mm Innensicherungsringzange, gerade 19-60 mm Innensicherungsringzange, gewinkelt 19-60 mm	157,5	310	4	1,136

R2215 0018

ZANGEN-SATZ



im 1/3 Schaumstoffmodul, 4-teilig

- > **Wasserpumpenzange:** Ausführung nach DIN 8976 Form C, längsverzahnte Greifflächen, mit durchgestecktem Gewerbe, 7-fach verstellbar, Chrom-Vanadium-Stahl, pulverbeschichtet
- > **Kombinationszange:** Ausführung nach DIN ISO 5746, induktiv gehärtete Schneiden, 2-Komponentengriff, geschmiedet
- > **Flachrundzange:** Ausführung nach DIN ISO 5745, gerade Greifflächen, längsgezahnt, Induktiv gehärtete Schneiden, 2-Komponentengriff, geschmiedet
- > **Seitenschneider:** Ausführung nach DIN ISO 5749, schlanke Kopfform, induktiv gehärtete, lange Schneiden, 2-Komponentengriff, geschmiedet
- > Im Schaumstoffmodul



Code	No.	Inhalt	B	T	-teilig	
3301717	R22150018	Wasserpumpenzange 10" 250 mm Kombinationszange 180 mm Flachrundzange, gerade 160 mm Seitenschneider 160 mm	157,5	310	4	1,238

R2215 0019

HAMMER- UND MEISSEL-SATZ



im 1/3 Schaumstoffmodul, 7-teilig

- > **Schlosserhammer:** Geschmiedeter Hammerkopf, aus Vergütungsstahl, Schlagflächen induktiv gehärtet, Ausführung nach DIN 1041, Eschenstiel, lackiertes Stielende, Ringkeil
- > **Flachmeißel, flachoval:** Ausführung nach DIN 6453, Schneide und Kopf geschliffen, Schlagende angelassen, Chrom-Vanadium-Stahl
- > **Kreuzmeißel, flachoval:** Ausführung nach DIN 6451, Schneide, Seiten und Kopf geschliffen, Schlagende angelassen, Chrom-Vanadium-Stahl
- > **Durchtreiber 8-kant:** Ausführung nach DIN 6458, Schlagende angelassen, Chrom-Vanadium-Stahl
- > **Körner 8-kant:** Ausführung nach DIN 7250, Schlagende angelassen, Chrom-Vanadium-Stahl
- > **Splinttreiber 8-kant:** Ausführung nach DIN 6450, Schlagende angelassen, Chrom-Vanadium-Stahl
- > Im Schaumstoffmodul



Code	No.	Inhalt	B	T	-teilig	
3301718	R22150019	Schlosserhammer 300 g Flachmeißel 125 mm 150 mm Kreuzmeißel 125 mm Körner 4 mm 120 mm Splinttreiber 4 mm 120 mm Durchtreiber 3 mm 150 mm	157,5	310	7	1,222

SCHRAUBEN- SCHLÜSSEL

052 - 065



Legende

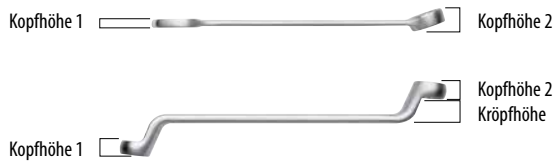

Ratschenschlüssel

R0710XXXX RINGRATSCHENMAULSCHLÜSSEL



metrisch

- > In Anlehnung an DIN 3113, ISO 3318
- > Gerade Form
- > Maulstellung 15°
- > Oberfläche matt-satiniert verchromt
- > Chrom-Vanadium-Stahl



Code	No.	Ø mm	Gesamtlänge	Kopfhöhe 1	Kopfhöhe 2	Kopfbreite 1	Kopfbreite 2	∠°	Anzahl Zähne	kg
3300828	R07100080	8	136,0	5,1	7,0	18,0	17,5	5	72	0,047
3300829	R07100090	9	143,0	5,4	7,6	20,0	19,3	5	72	0,065
3300830	R07100100	10	160,0	5,8	7,7	22,0	21,0	5	72	0,066
3300831	R07100110	11	168,0	6,1	8,3	24,5	22,7	5	72	0,077
3300832	R07100120	12	174,0	6,4	8,7	26,5	24,0	5	72	0,085
3300833	R07100130	13	180,0	6,7	9,3	27,6	26,0	5	72	0,100
3300834	R07100140	14	193,0	7,4	9,4	31,4	27,7	5	72	0,110
3300835	R07100150	15	200,0	7,7	10,0	33,4	29,0	5	72	0,149
3300836	R07100160	16	216,0	8,1	10,6	34,6	30,7	5	72	0,180
3300837	R07100170	17	233,0	8,8	10,9	38,4	33,0	5	72	0,200
3300838	R07100180	18	239,0	9,0	11,2	39,9	33,7	5	72	0,220
3300839	R07100190	19	250,0	9,5	11,5	41,5	34,8	5	72	0,248
3300840	R07100200	20	285,0	10,2	13,0	45,8	42,0	5	72	0,410
3300841	R07100210	21	285,0	10,2	13,0	45,8	42,0	5	72	0,412
3300842	R07100220	22	285,0	10,2	13,0	45,8	42,0	5	72	0,402
3300843	R07100240	24	325,0	11,0	14,5	51,5	47,5	5	72	0,504
3300844	R07100270	27	359,0	12,5	15,0	55,2	52,0	5	72	0,640
3300845	R07100300	30	425,0	13,8	17,0	65,0	60,0	5	72	1,190
3300846	R07100320	32	425,0	13,8	17,0	65,0	60,0	5	72	1,150
3300848	R07100360	36	482,0	16,6	19,6	76,2	65,5	5	72	1,757

R0710XXXX RINGRATSCHENMAULSCHLÜSSEL-SATZ



metrisch

- > In Anlehnung an DIN 3113, ISO 3318
- > Gerade Form
- > Ratschenmechanismus mit 72 Zähnen
- > Rückschwenkwinkel 5°
- > Maulstellung 15°
- > Oberfläche matt-satiniert verchromt
- > Chrom-Vanadium-Stahl
- > Im Halter



Code	No.	Inhalt	-teilig	kg
3300849	R07105005	8 10 13 17 19 mm	5	0,699
3300850	R07105012	8 9 10 11 12 13 14 15 16 17 18 19 mm	12	1,569

R0720XXXX

RINGRATSCHENMAULSCHLÜSSEL



umschaltbar, metrisch

- > In Anlehnung an DIN 3113, ISO 3318
- > Ratschenkopf 15° abgewinkelt, Rechts-/Linkslauf umschaltbar
- > Maulstellung 15°
- > Oberfläche matt-satinieret verchromt
- > Chrom-Vanadium-Stahl



Code	No.	Ø mm	Gesamtlänge	Kopfhöhe 1	Kopfhöhe 2	Kopfbreite 1	Kopfbreite 2	∠°	Anzahl Zähne	↻
3300851	R07200080	8	135	5,1	7,7	18,5	17,7	5	72	0,042
3300852	R07200090	9	142	5,3	7,7	20,5	19,1	5	72	0,070
3300853	R07200100	10	158	5,8	8,2	22,5	21,2	5	72	0,070
3300854	R07200110	11	167	5,9	8,2	25,0	22,6	5	72	0,080
3300855	R07200120	12	173	6,1	8,8	26,9	23,8	5	72	0,080
3300856	R07200130	13	179	6,6	8,9	29,0	25,9	5	72	0,101
3300857	R07200140	14	189	7,5	9,3	31,5	27,7	5	72	0,116
3300858	R07200150	15	199	7,9	9,4	34,0	29,2	5	72	0,150
3300859	R07200160	16	215	7,9	9,9	35,7	31,8	5	72	0,171
3300860	R07200170	17	232	8,0	10,6	38,3	34,1	5	72	0,197
3300861	R07200180	18	238	8,5	11,0	40,1	34,0	5	72	0,219
3300862	R07200190	19	247	8,9	11,2	42,0	35,1	5	72	0,250
3300863	R07200200	20	285	10,3	13,0	45,3	41,5	5	72	0,400
3300864	R07200210	21	285	10,3	13,0	45,3	41,5	5	72	0,401
3300865	R07200220	22	285	10,3	13,0	45,3	41,5	5	72	0,400
3300866	R07200240	24	325	10,8	14,5	52,0	47,0	5	72	0,500
3300867	R07200270	27	359	12,5	15,0	58,6	52,0	5	72	0,650
3300868	R07200300	30	425	13,0	17,0	64,5	59,5	5	72	1,140
3300869	R07200320	32	425	13,0	17,0	64,5	59,5	5	72	1,140
3300871	R07200360	36	482	15,8	19,6	75,7	65,0	5	72	1,671

R0720XXXX

RINGRATSCHENMAULSCHLÜSSEL-SATZ



umschaltbar, metrisch

- > In Anlehnung an DIN 3113, ISO 3318
- > Ratschenkopf 15° abgewinkelt, Rechts-/Linkslauf umschaltbar
- > Ratschenmechanismus mit 72 Zähnen
- > Rückschwenkwinkel 5°
- > Maulstellung 15°
- > Oberfläche matt-satinieret verchromt
- > Chrom-Vanadium-Stahl
- > Im Halter



Code	No.	Inhalt	-teilig	↻
3300872	R07205005	8 10 13 17 19 mm	5	0,688
3300873	R07205012	8 9 10 11 12 13 14 15 16 17 18 19 mm	12	1,576

R07203012

RINGRATSCHENMAULSCHLÜSSEL-SATZ

mit Adaptern, metrisch, 12-teilig



- > In Anlehnung an DIN 3113, ISO 3318
- > Ratschenkopf 15° abgewinkelt, Rechts-/Linkslauf umschaltbar
- > Ratschenmechanismus mit 72 Zähnen
- > Rückschwenkwinkel 5°
- > Maulstellung 15°
- > Oberfläche matt-satiniert verchromt
- > Chrom-Vanadium-Stahl
- > Im stabilen Kunststoffkoffer



Code	No.	Inhalt	-teilig	kg
3300059	R07203012	Ringratschenmaulschlüssel SW 8 10 12 13 15 17 18 19 mm Vierkant-Antriebsadapter 1/4" für SW 10 mm, 3/8" für SW 13 mm, 1/2" für SW 19 mm Bit-Adapter 1/4" für SW 10mm	12	15,680

R07203016

RINGRATSCHENMAULSCHLÜSSEL-SATZ

mit Adaptern, metrisch, 16-teilig



- > In Anlehnung an DIN 3113, ISO 3318
- > Ratschenkopf 15° abgewinkelt, Rechts-/Linkslauf umschaltbar
- > Ratschenmechanismus mit 72 Zähnen
- > Rückschwenkwinkel 5°
- > Maulstellung 15°
- > Oberfläche matt-satiniert verchromt
- > Chrom-Vanadium-Stahl
- > Im stabilen Kunststoffkoffer



Code	No.	Inhalt	-teilig	kg
3300060	R07203016	Ringratschenmaulschlüssel SW 8 9 10 11 12 13 14 15 16 17 18 19 mm Vierkant-Antriebsadapter 1/4" für SW 10 mm, 3/8" für SW 13 mm, 1/2" für SW 19 mm Bit-Adapter 1/4" für SW 10mm	16	10,000

R05905010

OFFENER RING-RATSCHENMAULSCHLÜSSEL-SATZ

metrisch, 10-teilig

- > In Anlehnung an DIN 3113, ISO 3318
- > Gerade Form
- > Maulseite mit Ratschenfunktion
- > Maulstellung 15°
- > Ringseite offen, 15° abgewinkelt
- > Oberfläche matt-satiniert verchromt
- > Chrom-Vanadium-Stahl
- > Im Halter



Code	No.	Inhalt	-teilig	
3301003	R05905010	10 11 12 13 14 15 16 17 18 19 mm	10	1,758

R47001004

VIERKANT-ANTRIEBSADAPTER-SATZ

für Ringratschenschlüssel, 4-teilig

- > Für eine sichere Verbindung von Ringratschenschlüssel und Steckschlüsseinsatz
- > Druckknopfauflösung
- > Vierkantantrieb nach DIN 3120, ISO 1174, mit Kugelarretierung
- > Bithalter für Bits mit Außensechskantantrieb nach DIN 3126 - C 6,3 (1/4")
- > Matt verchromt
- > Chrom-Vanadium-Stahl



Code	No.	Inhalt	-teilig	
3300061	R47001004	Außen-6-kant 19 mm x Außen-4-kant 1/2" für Steckschlüsseinsätze Außen-6-kant 13 mm x Außen-4-kant 3/8" für Steckschlüsseinsätze Außen-6-kant 10 mm x Außen-4-kant 1/4" für Steckschlüsseinsätze Außen-6-kant 10 mm x Innen-6-kant 1/4" für alle 1/4" Bits geeignet	4	0,100

R0730XXXX

Gelenk-RINGRATSCHENMAULSCHLÜSSEL

metrisch

- > In Anlehnung an DIN 3113, ISO 3318
- > Mit 180° schwenkbarem Kopf
- > Maulstellung 15°
- > Oberfläche matt-satiniert verchromt
- > Chrom-Vanadium-Stahl



Code	No.	Ø mm	Gesamtlänge	Kopfhöhe 1	Kopfhöhe 2	Kopfbreite 1	Kopfbreite 2	∠°	Anzahl Zähne	
3300874	R07300080	8	136	5,5	7,0	17,1	17,5	5	72	0,050
3300876	R07300100	10	160	6,1	7,7	21,3	21,0	5	72	0,080
3300879	R07300130	13	180	7,0	9,3	26,8	26,0	5	72	0,120
3300883	R07300170	17	233	8,3	10,9	37,0	32,6	5	72	0,330
3300885	R07300190	19	250	9,0	11,5	40,2	34,8	5	72	0,289
3300889	R07300240	24	325	11,5	14,5	52,3	47,9	5	72	0,560

R07305005

Gelenk-RINGRATSCHENMAUL- SCHLÜSSEL-SATZ



metrisch, 5-teilig

- > In Anlehnung an DIN 3113, ISO 3318
- > Mit 180° schwenkbarem Kopf
- > Ratschenmechanismus mit 72 Zähnen
- > Rückschwenkwinkel 5°
- > Maulstellung 15°
- > Oberfläche matt-satiniert verchromt
- > Chrom-Vanadium-Stahl
- > Im Halter



Code	No.	Inhalt	-teilig	kg
3300890	R07305005	8 10 13 17 19 mm	5	1,158

R0740XXXX

DOPPELRINGRATSCHENSCHLÜSSEL



gerade Form, metrisch

- > In Anlehnung an DIN 3113, ISO 3318
- > Gerade Form
- > Maulstellung 15°
- > Oberfläche matt-satiniert verchromt
- > Chrom-Vanadium-Stahl



Code	No.	mm	Gesamtlänge	Kopfhöhe 1	Kopfhöhe 2	Kopfbreite 1	Kopfbreite 2	∠°	Anzahl Zähne	kg
3300891	R07400809	8 x 9	128,0	7,0	7,7	21,0	17,5	5	72	0,060
3300892	R07400810	8 x 10	128,0	7,0	7,7	21,0	17,5	5	72	0,060
3300893	R07401011	10 x 11	150,0	7,7	8,3	22,7	21,0	5	72	0,080
3300894	R07401213	12 x 13	170,0	8,7	9,3	26,0	24,0	5	72	0,110
3300895	R07401415	14 x 15	190,0	9,4	10,0	30,7	27,7	5	72	0,150
3300896	R07401618	16 x 18	230,0	10,6	11,2	34,8	32,6	5	72	0,200
3300897	R07401719	17 x 19	230,0	10,9	11,5	34,8	32,6	5	72	0,220

R07405006

DOPPELRINGRATSCHENSCHLÜSSEL-SATZ



gerade Form, metrisch, 6-teilig

- > In Anlehnung an DIN 3113, ISO 3318
- > Gerade Form
- > Ratschenmechanismus mit 72 Zähnen
- > Rückschwenkwinkel 5°
- > Maulstellung 15°
- > Oberfläche matt-satiniert verchromt
- > Chrom-Vanadium-Stahl
- > Im Halter



Code	No.	Inhalt	-teilig	kg
3300898	R07405006	8x9 10x11 12x13 14x15 16x18 17x19 mm	6	0,865

R07501002

DOPPELRINGGRATSCHENSCHLÜSSEL-SATZ

umschaltbar, metrisch, 2-teilig

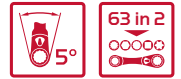

- > 63 in 2
- > Gerade Form
- > Mit Umschalthebel
- > Ratschenmechanismus mit 72 Zähnen
- > Rückschwenkwinkel 5°
- > Oberfläche matt-satiniert verchromt
- > Chrom-Vanadium-Stahl



Code	No.	Inhalt	-teilig	
3300900	R07501002	6-kant, 12-kant 5/16 3/8 7/16 1/2 9/16 5/8 11/16 3/4" SPLINE, 6-kant, 12-kant SW 8 10 11 13 14 16 17 19 mm TX E10 E12 E14 E16 E18 E20 E22 E24 4-kant 9/32 11/32 3/8 7/16 15/32 17/32 9/16 5/8" 4-kant SW 7 9 11 12 13 14 16 mm	2	0,398

R07501019

DOPPELRINGGRATSCHENSCHLÜSSEL 4 IN 1

umschaltbar, metrisch



- > Die vier gängigsten Schlüsselweiten,
abgedeckt durch nur ein Werkzeug: SW 10, 13, 17, 19 mm
- > Gerade Form
- > Mit Umschalthebel
- > Oberfläche matt-satiniert verchromt
- > Chrom-Vanadium-Stahl



Code	No.	Gesamtlänge	Kopfhöhe 1	Kopfhöhe 2	Kopfbreite 1	Kopfbreite 2	°	Anzahl Zähne	
3300899	R07501019	210	9,8	12,2	26,5	35,6	5	72	0,210

Doppelringschlüssel

R0110XXXX

DOPPELRINGSCHLÜSSEL



metrisch

- > Ausführung nach DIN 838, ISO 3318, ISO 1085, ISO 10104
- > 5° gekröpft
- > Mit dünnwandigen Ringen
- > Chrom-Vanadium-Stahl
- > Oberfläche matt-satiniert verchromt



Code	No.	Ø mm	l mm	Kopfhöhe 1	Kopfhöhe 2	Kopfbreite 1	Kopfbreite 2	Kröpfung	kg
3300901	R01100607	6 x 7	175	5,0	5,8	10,5	11,4	19,0	0,055
3300902	R01100809	8 x 9	185	6,0	7,0	13,4	14,8	21,0	0,070
3300904	R01101011	10 x 11	198	7,4	8,4	16,4	17,9	23,0	0,090
3300906	R01101213	12 x 13	215	8,4	9,1	19,5	20,6	25,0	0,115
3300908	R01101415	14 x 15	228	9,5	10,4	22,2	23,0	25,0	0,150
3300909	R01101617	16 x 17	246	10,0	10,8	24,5	26,0	27,0	0,190
3300910	R01101719	17 x 19	268	10,8	12,1	26,4	28,4	30,0	0,235
3300911	R01101819	18 x 19	268	10,8	12,1	27,5	28,4	30,0	0,235
3300913	R01102022	20 x 22	292	11,7	12,5	30,7	33,5	31,0	0,315
3300914	R01102123	21 x 23	315	12,2	13,2	31,8	34,8	32,0	0,350
3300916	R01102426	24 x 16	328	12,2	13,4	36,3	39,6	36,0	0,450
3300917	R01102427	24 x 27	328	12,2	13,4	36,3	41,4	36,0	0,500
3300918	R01102430	24 x 30	342	13,9	14,9	37,0	43,5	36,0	0,600
3300919	R01102528	25 x 28	342	13,9	14,9	37,4	41,4	35,0	0,500
3300921	R01102732	27 x 32	365	14,0	15,8	39,9	46,3	36,0	0,600
3300922	R01103032	30 x 32	370	15,2	16,0	43,5	46,3	36,0	0,630
3300924	R01103641	36 x 41	445	17,3	18,3	52,7	60,2	42,0	1,050

R0110XXXX

DOPPELRINGSCHLÜSSEL-SATZ



metrisch

- > Ausführung nach DIN 838, ISO 3318, ISO 1085, ISO 10104
- > 5° gekröpft
- > Mit dünnwandigen Ringen
- > Chrom-Vanadium-Stahl
- > Oberfläche matt-satiniert verchromt
- > Im Halter



Code	No.	Inhalt	-teilig	kg
3300926	R01105008	6x7 8x9 10x11 12x13 14x15 16x17 18x19 20x22 mm	8	1,400
3300928	R01105012	6x7 8x9 10x11 12x13 14x15 16x17 18x19 20x22 21x23 24x27 25x28 30x32 mm	12	3,550

R0135XXXX STARTERBLOCKSCHLÜSSEL

metrisch

- > Für enge Platzverhältnisse
- > Mit dünnwandigen Ringen
- > Oberfläche matt-satiniert verchromt
- > Chrom-Vanadium-Stahl



Code	No.	Ø mm	l mm	Kopfhöhe 1	Kopfhöhe 2	Kopfbreite 1	Kopfbreite 2	±g
3301113	R01351012	10 x 12	128	6,5	7,1	16,5	17,5	0,045
3301114	R01351113	11 x 13	150	7,4	7,6	20,1	21,7	0,075
3301115	R01351315	13 x 15	168	9,0	9,4	23,4	24,6	0,100
3301116	R01351416	14 x 16	184	9,0	9,4	23,4	26,5	0,115
3301117	R01351517	15 x 17	184	9,0	9,4	23,4	26,5	0,115

Doppelmaulschlüssel

R0512XXXX DOPPELMAULSCHLÜSSEL

kurz, metrisch

- > Ausführung nach DIN 895, ISO 3318, ISO 1085
- > Maulstellung 15°
- > Chrom-Vanadium-Stahl
- > Oberfläche matt-satiniert verchromt



Code	No.	Ø mm	l mm	Kopfhöhe 1	Kopfbreite 1	Kopfbreite 2	±g
3301067	R05120607	6 x 7	97	3,2	14,4	15,4	0,017
3301068	R05120809	8 x 9	106	3,5	17,9	19,9	0,023
3301069	R05121011	10 x 11	125	5,0	22,2	24,4	0,040
3301070	R05121213	12 x 13	135	5,4	26,6	28,8	0,060
3301071	R05121415	14 x 15	150	5,8	31,0	33,2	0,083
3301072	R05121617	16 x 17	160	6,0	33,5	37,7	0,095
3301073	R05121819	18 x 19	176	6,6	37,7	42,0	0,130
3301074	R05122022	20 x 22	196	7,2	41,3	46,9	0,190
3301075	R05122123	21 x 23	212	7,7	46,0	50,0	0,235
3301076	R05122426	24 x 26	245	8,0	50,5	56,0	0,288
3301077	R05122427	24 x 27	245	8,0	50,5	56,0	0,288
3301078	R05122528	25 x 28	245	8,0	50,5	56,0	0,283
3301079	R05122732	27 x 32	259	9,3	58,0	63,5	0,400
3301080	R05123032	30 x 32	259	9,3	58,0	63,5	0,400

R05126008 DOPPELMAULSCHLÜSSEL-SATZ IN ROLLTASCHE

kurz, metrisch, 8-teilig

- > Ausführung nach DIN 895, ISO 3318, ISO 1085
- > Maulstellung 15°
- > Chrom-Vanadium-Stahl
- > Oberfläche matt-satiniert verchromt
- > In praktischer Rolltasche



Code	No.	Inhalt	-teilig	±g
3301081	R05126008	6x7 8x9 10x11 12x13 14x15 16x17 18x19 20x22 mm	8	0,640

R0512XXXX

DOPPELMAULSCHLÜSSEL-SATZ



kurz, metrisch

- > Ausführung nach DIN 895, ISO 3318, ISO 1085
- > Maulstellung 15°
- > Chrom-Vanadium-Stahl
- > Oberfläche matt-satiniert verchromt
- > Im Halter



Code	No.	Inhalt	-teilig	
3300958	R05125006	6x7 8x9 10x11 12x13 14x15 16x17 mm	6	0,300
3300961	R05125012	6x7 8x9 10x11 12x13 14x15 16x17 18x19 20x22 21x23 24x26 25x28 27x32 mm	12	2,000

R0510XXXX

DOPPELMAULSCHLÜSSEL



lang, metrisch

- > Ausführung nach DIN 3110, ISO 3318, ISO 1085, ISO 10102
- > Maulstellung 15°
- > Oberfläche matt-satiniert verchromt
- > Chrom-Vanadium-Stahl



Code	No.	Ø mm	l mm	Kopfhöhe 1	Kopfbreite 1	Kopfbreite 2	
3300930	R05100607	6 x 7	122	3,4	17,6	18,6	0,025
3300931	R05100809	8 x 9	140	3,8	21,1	23,1	0,040
3300933	R05101011	10 x 11	157	4,6	24,6	27,6	0,040
3300934	R05101013	10 x 13	172	5,1	24,6	31,6	0,060
3300935	R05101213	12 x 13	172	5,1	29,1	32,6	0,055
3300940	R05101415	14 x 15	188	5,6	32,8	35,8	0,100
3300942	R05101617	16 x 17	205	6,1	36,8	40,3	0,110
3300943	R05101719	17 x 19	222	6,6	40,3	44,3	0,155
3300944	R05101819	18 x 19	222	6,6	40,3	44,3	0,155
3300946	R05102022	20 x 22	236	7,1	44,8	49,8	0,210
3300947	R05102123	21 x 23	247	7,6	47,3	51,3	0,240
3300948	R05102224	22 x 24	247	7,6	47,3	51,3	0,240
3300949	R05102426	24 x 26	266	8,1	54,8	61,3	0,300
3300950	R05102427	24 x 27	266	8,1	54,8	61,3	0,300
3300952	R05102528	25 x 28	280	8,6	56,3	61,3	0,460
3300954	R05102732	27 x 32	302	9,1	61,3	64,8	0,460
3300955	R05103032	30 x 32	302	9,1	64,8	69,3	0,460
3300957	R05103641	36 x 41	360	10,3	77,3	85,8	0,830

R0510XXXX

DOPPELMAULSCHLÜSSEL-SATZ



lang, metrisch

- > Ausführung nach DIN 3110, ISO 3318, ISO 1085, ISO 10102
- > Maulstellung 15°
- > Oberfläche matt-satiniert verchromt
- > Chrom-Vanadium-Stahl
- > Im Halter



Code	No.	Inhalt	-teilig	
3300959	R05105008	6x7 8x9 10x11 12x13 14x15 16x17 18x19 20x22 mm	8	0,700
3300960	R05105012	6x7 8x9 10x11 12x13 14x15 16x17 18x19 20x22 21x23 24x27 25x28 30x32 mm	12	2,150

Ring-Maulschlüssel

R0910XXXX

RINGMAULSCHLÜSSEL



metrisch

- > Ausführung nach DIN 3113, Form A, ISO 3318, ISO 7738
- > Ringseite abgewinkelt 15°
- > Maulstellung 15°
- > Oberfläche matt-satiniert verchromt
- > Chrom-Vanadium-Stahl



Code	No.	Ø mm	↳ mm ↲	Kopfhöhe 1	Kopfhöhe 2	Kopfbreite 1	Kopfbreite 2	
3300962	R09100060	6	95	5,2	3,7	9,8	13,3	0,016
3300963	R09100070	7	105	5,7	3,7	11,4	15,5	0,021
3300964	R09100080	8	110	6,2	4,2	13,0	17,7	0,025
3300965	R09100090	9	120	6,7	4,2	14,5	20,0	0,031
3300966	R09100100	10	130	7,2	4,7	16,0	22,2	0,035
3300967	R09100110	11	140	7,0	5,0	17,5	24,4	0,035
3300968	R09100120	12	153	8,0	5,5	19,0	26,6	0,050
3300969	R09100130	13	163	8,5	5,5	20,3	28,8	0,065
3300970	R09100140	14	173	9,0	5,8	22,0	31,0	0,075
3300971	R09100150	15	185	9,5	6,0	23,0	33,2	0,090
3300972	R09100160	16	198	10,0	6,5	24,5	35,5	0,105
3300973	R09100170	17	210	10,5	7,0	26,0	37,6	0,120
3300974	R09100180	18	220	11,0	7,4	27,5	39,9	0,155
3300975	R09100190	19	230	11,2	7,5	29,0	42,1	0,170
3300976	R09100200	20	240	12,0	8,2	31,0	44,2	0,200
3300977	R09100210	21	252	12,0	8,2	32,5	46,5	0,240
3300978	R09100220	22	262	12,7	8,6	34,0	48,6	0,260
3300980	R09100240	24	282	13,6	9,0	37,0	53,2	0,300
3300983	R09100270	27	310	14,6	9,5	41,0	59,8	0,400
3300986	R09100300	30	340	16,1	10,6	45,0	63,6	0,500
3300987	R09100320	32	360	17,3	11,6	48,0	67,5	0,700

R0910XXXX

RINGMAULSCHLÜSSEL-SATZ



metrisch

- > Ausführung nach DIN 3113, Form A, ISO 3318, ISO 7738
- > Ringseite abgewinkelt 15°
- > Maulstellung 15°
- > Oberfläche matt-satiniert verchromt
- > Chrom-Vanadium-Stahl
- > Im Halter



Code	No.	Inhalt	-teilig	
3300988	R09105008	SW 8 9 10 11 13 14 17 19 mm	8	0,600
3300989	R09105010	SW 8 10 11 12 13 14 15 17 19 22 mm	10	0,850
3300990	R09105012	SW 10 11 12 13 14 17 19 22 24 27 30 32 mm	12	2,500
3300992	R09105112	SW 6 7 8 9 10 11 12 13 14 17 19 22 mm	12	1,100
3300993	R09105015	SW 6 7 8 10 11 12 13 14 17 19 22 24 27 30 32 mm	15	3,100
3300994	R09105017	SW 6 7 8 9 10 11 12 13 14 15 16 17 18 19 20 21 22 mm	17	1,800
3300991	R09105021	SW 6 7 8 9 10 11 12 13 14 15 16 17 18 19 20 21 22 24 27 30 32 mm	21	3,325
3300995	R09105024	SW 6 7 8 9 10 11 12 13 14 15 16 17 18 19 20 21 22 23 24 26 27 28 30 32 mm	24	5,400

R0911XXXX

RINGMAULSCHLÜSSEL



zöllig (AF)

- > Ringseite abgewinkelt 15°
- > Maulstellung 15°
- > Chrom-Vanadium-Stahl
- > Oberfläche matt-satiniert verchromt



Code	No.			Kopfhöhe 1	Kopfhöhe 2	Kopfbreite 1	Kopfbreite 2	
3301026	R09110016	1/4	95	5,2	3,7	9,8	13,3	0,020
3301027	R09110020	5/16	110	6,2	4,2	13,0	17,7	0,020
3301028	R09110024	3/8	130	7,2	4,7	16,0	22,2	0,030
3301029	R09110028	7/16	140	7,5	5,0	17,5	24,4	0,045
3301030	R09110032	1/2	163	8,5	5,5	20,3	28,8	0,070
3301031	R09110036	9/16	173	9,0	5,8	22,0	31,0	0,085
3301032	R09110040	5/8	198	10,0	6,5	24,5	35,5	0,095
3301033	R09110044	11/16	210	10,5	7,0	26,0	37,6	0,150
3301034	R09110048	3/4	230	11,2	7,5	29,0	42,1	0,180
3301035	R09110052	13/16	252	12,0	8,2	32,5	46,5	0,206
3301036	R09110056	7/8	262	12,7	8,6	34,0	48,6	0,254
3301037	R09110060	15/16	282	13,6	9,0	37,0	53,2	0,295
3301038	R09110064	1	302	14,5	9,5	38,5	57,6	0,373
3301039	R09110068	1.1/16	310	14,6	9,5	41,0	59,8	0,375
3301040	R09110072	1.1/8	320	16,0	10,5	42,0	62,0	0,435
3301041	R09110080	1.1/4	360	17,3	11,6	48,0	67,5	0,634

R0911 5016

RINGMAULSCHLÜSSEL-SATZ



zöllig (AF) 16-teilig

- > Ringseite abgewinkelt 15°
- > Maulstellung 15°
- > Chrom-Vanadium-Stahl
- > Oberfläche matt-satiniert verchromt
- > Im Halter



Code	No.	Inhalt	-teilig	
3301043	R09115016	1/4 5/16 3/8 7/16 1/2 9/16 5/8 11/16 3/4 13/16 7/8 15/16 1 1.1/16 1.1/8 1.1/4"	16	3,800

Sonstige

R0310 XXXX

ROLLGABELSCHLÜSSEL



- > Ausführung nach DIN 3117, Form A
- > Maulstellung 15°
- > Kopf poliert mit aufgelaserter Skala
- > Hohes Drehmoment
- > 40-50 HRC
- > Chrom-Vanadium-Stahl
- > Verchromt



Code	No.	↳ "inch" ↳	↳ mm ↳	"inch"	mm	
3300996	R03100006	6	150	0,94	24	0,140
3300997	R03100008	8	200	1,18	30	0,250
3300998	R03100010	10	250	1,34	34	0,420
3300999	R03100012	12	300	1,6	41	0,700

R0380 XXXX

ROLLGABELSCHLÜSSEL



- > Ausführung nach DIN 3117, Form A
- > Maulstellung 15°
- > Schwedisches Modell, Rolle mit Linksgang
- > Mit mm-Einstellskala
- > Chrom-Vanadium-Stahl
- > Phosphatiert
- > Mit Aufhängeloch



Code	No.	↳ "inch" ↳	↳ mm ↳	"inch"	mm	
3301064	R03800015	15	385	1,69	43	1,400
3301065	R03800018	18	460	2,17	55	2,100
3301066	R03800024	24	610	2,44	62	3,700

R0391XXXX

ROLLGABELSCHLÜSSEL



mit Ratsche

- > Maulstellung 15°
- > Schwedisches Modell, Rolle mit Linksgang
- > Ratschenfunktion
- > Mit mm-Einstellskala
- > 40 HRC
- > Chrom-Vanadium-Stahl
- > Verchromt
- > Getauchte Griffhülle
- > Mit Aufhängeloch



Code	No.	-inch-	-mm-	inch	mm	kg
3301001	R03910008	8	205	1,18	30	0,366
3301002	R03910010	10	256	1,42	36	0,584

R01700057

RADKREUZSCHLÜSSEL

- > Chrom-Vanadium-Stahl
- > Verchromt



Code	No.	mm	-mm-	kg
3301453	R01700057	17 x 19 (3/4") x 21 x 11/16"	360	1,250

STECKSCHLÜSSEL- PROGRAMM

066 - 089



Legende



1/4" Antrieb

Knarren 1/4" Antrieb

R4000 0027

2K-UMSCHALTKNARRE 1/4"



- > Rechts-/Linkslauf durch Hebel umschaltbar
- > Druckknopfauflösung
- > Feinverzahnt
- > Ovaler Kopf
- > 2-Komponenten-Griff, handschonende Kraftübertragung
- > Oberfläche matt verchromt
- > Für Steckschlüsseinsätze, Verbindungsteile etc. mit Vierkant nach DIN 3120 - C 6,3, ISO 1174, mit Kugelfangrille
- > Chrom-Vanadium-Stahl



Code	No.	"	"	mm	°	Anzahl Zähne	kg
3300158	R40000027	1/4	6,3	150	5	72	0,122

R4005 0009

2K-UMSCHALTKNARRE 1/4"



gekröpft

- > Gekröpfte Ausführung für tiefliegende Schraubfälle
- > Rechts-/Linkslauf durch Hebel umschaltbar
- > Druckknopfauflösung
- > Robuste Mechanik
- > Ovaler Kopf
- > 2-Komponenten-Griff, handschonende Kraftübertragung
- > Oberfläche matt verchromt
- > Für Steckschlüsseinsätze, Verbindungsteile etc. mit Vierkant nach DIN 3120 - C 6,3, ISO 1174, mit Kugelfangrille
- > Chrom-Vanadium-Stahl



Code	No.	"	"	mm	°	Anzahl Zähne	kg
3300159	R40050009	1/4	6,3	145	10	36	0,100

R40120027

2K-GELENK-UMSCHALTKNARRE 1/4"



- > Knarrenkopf 180° schwenkbar
- > Arretierbar in 5 Positionen
- > Rechts-/Linkslauf durch Hebel umschaltbar
- > Druckknopfauslösung
- > Oberfläche matt verchromt
- > Feinverzahnt
- > Ovaler Kopf
- > 2-Komponenten-Griff, handschonende Kraftübertragung
- > Für Steckschlüsseinsätze, Verbindungsteile etc. mit Vierkant nach DIN 3120 - C 6,3, ISO 1174, mit Kugelfangrille
- > Chrom-Vanadium-Stahl



Code	No.	"	"	mm	°	Anzahl Zähne	
3300156	R40120027	1/4	6,3	163	5	72	0,130

R40170027

2K-GELENK-BITKNARRE 1/4"



umschaltbar

- > Knarrenkopf 180° schwenkbar
- > Arretierbar in 5 Positionen
- > Mit Magnethalter
- > Rechts-/Linkslauf durch Hebel umschaltbar
- > Innensechskant für direkte Aufnahme von Bits nach DIN 3126 - D 6,3
- > Oberfläche matt verchromt
- > Feinverzahnt
- > Ovaler Kopf
- > 2-Komponenten-Griff, handschonende Kraftübertragung
- > Chrom-Vanadium-Stahl



Code	No.	"	"	mm	°	Anzahl Zähne	
3300160	R40170027	1/4	6,3	163	5	72	0,130

R40150027

BIT-KNARRE 1/4"



umschaltbar, mit Antriebsadapter

- > Rechts-/Linkslauf durch Hebel umschaltbar
- > Feinverzahnt
- > Ovaler Kopf
- > Innensechskant für direkte Aufnahme von Bits nach DIN 3126 - D 6,3
- > Mit Haltefeder
- > Robuste Ganzstahl-Ausführung
- > Oberfläche matt verchromt
- > Antriebsadapter 6kt x 4kt
- > Verbindungsvierkant nach DIN 3120 - A 6,3, ISO 1174, mit Kugelarretierung
- > Außensechskantantrieb nach DIN 3126 - C 6,3 (1/4"), mit Kugelarretierung
- > Chrom-Vanadium-Stahl



Code	No.	"	"	mm	°	Anzahl Zähne	-teilig	
3300161	R40150027	1/4	6,3	91	6	60	2	0,034

Einsätze 1/4" Antrieb

R4100XXXX
STECKSCHLÜSSELEINSATZ 1/4"6,3mm
1/4"

6-kant, metrisch, kurz

- › Handbetätigt mit griffiger Längsrändelung
- › Antriebsseite matt verchromt, Abtriebsseite glänzend poliert
- › Ausführung nach DIN 3124, ISO 2725
- › Innenvierkanttrieb nach DIN 3120 - C 6,3, ISO 1174, mit Kugelfangrille
- › Chrom-Vanadium-Stahl



Code	No.	Ø mm	□"	□	↳ mm ↲	Ø 1	Ø 2	g
3300064	R41000403	4,0	1/4	6,3	25	6,7	12,0	0,012
3300065	R41004503	4,5	1/4	6,3	25	7,2	12,0	0,013
3300066	R41000503	5,0	1/4	6,3	25	7,8	12,0	0,013
3300067	R41005503	5,5	1/4	6,3	25	8,5	12,0	0,013
3300068	R41000603	6,0	1/4	6,3	25	9,1	12,0	0,014
3300069	R41000703	7,0	1/4	6,3	25	10,5	12,0	0,012
3300070	R41000803	8,0	1/4	6,3	25	11,3	12,0	0,014
3300071	R41000903	9,0	1/4	6,3	25	12,0	13,0	0,012
3300072	R41001003	10,0	1/4	6,3	25	12,7	14,5	0,014
3300073	R41001103	11,0	1/4	6,3	25	14,0	16,0	0,017
3300074	R41001203	12,0	1/4	6,3	25	15,0	17,0	0,020
3300075	R41001303	13,0	1/4	6,3	25	16,0	18,0	0,020
3300076	R41001403	14,0	1/4	6,3	25	18,0	19,7	0,180

R4100XXXX
STECKSCHLÜSSELEINSATZ 1/4"6,3mm
1/4"

6-kant, metrisch, lang

- › Handbetätigt mit griffiger Längsrändelung
- › Antriebsseite matt verchromt, Abtriebsseite glänzend poliert
- › Ausführung nach DIN 3124, ISO 2725
- › Innenvierkanttrieb nach DIN 3120 - C 6,3, ISO 1174, mit Kugelfangrille
- › Chrom-Vanadium-Stahl



Code	No.	Ø mm	□"	□	↳ mm ↲	Ø 1	Ø 2	g
3300077	R41000409	4,0	1/4	6,3	50	6,7	12,0	0,028
3300078	R41004509	4,5	1/4	6,3	50	7,2	12,0	0,026
3300079	R41000509	5,0	1/4	6,3	50	7,8	12,0	0,030
3300080	R41005509	5,5	1/4	6,3	50	8,5	12,0	0,030
3300081	R41000609	6,0	1/4	6,3	50	9,1	12,0	0,029
3300082	R41000709	7,0	1/4	6,3	50	10,5	12,0	0,025
3300083	R41000809	8,0	1/4	6,3	50	11,3	12,0	0,024
3300084	R41000909	9,0	1/4	6,3	50	12,0	13,2	0,032
3300085	R41001009	10,0	1/4	6,3	50	12,7	14,7	0,039
3300086	R41001109	11,0	1/4	6,3	50	14,0	16,0	0,050
3300087	R41001209	12,0	1/4	6,3	50	15,0	17,0	0,055
3300088	R41001309	13,0	1/4	6,3	50	16,0	18,0	0,055

R4120XXXX STECKSCHLÜSSELEINSATZ 1/4"



für Außen-TX-Schrauben

- › Handbetätigt mit griffiger Längsrändelung
- › Antriebsseite matt verchromt, Abtriebsseite glänzend poliert
- › Innenvierkantantrieb nach DIN 3120 - C 6,3, ISO 1174, mit Kugelfangrille
- › Chrom-Vanadium-Stahl



Code	No.	⊕	□"	□	↳ mm ↲	Ø 1	Ø 2	⚖
3300102	R41200203	E5	1/4	6,3	25	7,2	12,0	0,013
3300103	R41200303	E6	1/4	6,3	25	8,2	12,0	0,014
3300104	R41200403	E7	1/4	6,3	25	9,0	12,0	0,014
3300105	R41200503	E8	1/4	6,3	25	13,3	12,0	0,015
3300106	R41200703	E10	1/4	6,3	25	12,5	13,2	0,015

R4255XXXX SCHRAUBENDREHEREINSATZ 1/4"



für Innen-6-kant-Schrauben

- › Mit eingepresstem, phosphatierten Stift
- › Handbetätigt mit griffiger Längsrändelung
- › Antriebsseite glänzend poliert
- › Ausführung nach DIN 7422
- › Innenvierkantantrieb nach DIN 3120 - C 6,3, ISO 1174, mit Kugelfangrille
- › Chrom-Vanadium-Stahl



Code	No.	⊙ mm	□"	□	↳ mm ↲	Spitzenlänge	Ø 1	⚖
3300123	R42550306	3	1/4	6,3	37	15	12	0,016
3300124	R42550406	4	1/4	6,3	37	15	12	0,016
3300125	R42550506	5	1/4	6,3	37	15	12	0,017
3300126	R42550606	6	1/4	6,3	37	15	12	0,017
3300127	R42550806	8	1/4	6,3	37	15	12	0,020
3300128	R42551006	10	1/4	6,3	37	15	12	0,020

R4245XXXX SCHRAUBENDREHEREINSATZ 1/4"



für Innen-TX-Schrauben

- › Mit eingepresstem, phosphatierten Stift
- › Handbetätigt mit griffiger Längsrändelung
- › Antriebsseite glänzend poliert
- › Innenvierkantantrieb nach DIN 3120 - C 6,3, ISO 1174, mit Kugelfangrille
- › Chrom-Vanadium-Stahl



Code	No.	⊕	□"	□	↳ mm ↲	Spitzenlänge	Ø 1	⚖
3300107	R42451106	T10	1/4	6,3	37	15	12	0,015
3300108	R42451206	T15	1/4	6,3	37	15	12	0,016
3300109	R42451306	T20	1/4	6,3	37	15	12	0,016
3300110	R42451406	T25	1/4	6,3	37	15	12	0,016
3300111	R42451506	T27	1/4	6,3	37	15	12	0,016
3300112	R42451606	T30	1/4	6,3	37	15	12	0,016
3300113	R42451806	T40	1/4	6,3	37	15	12	0,017

R4246XXXX

SCHRAUBENDREHEREINSATZ 1/4"

6,3mm
1/4"

für Innen-TX Schrauben mit Stift

- > Mit eingepresstem, phosphatierten Stift
- > Handbetätigt mit griffiger Längsrändelung
- > Antriebsseite glänzend poliert
- > Innenvierkantantrieb nach DIN 3120 - C 6,3, ISO 1174, mit Kugelfangrille
- > Chrom-Vanadium-Stahl



Code	No.	⊕	"	□	↳ mm ◀	Spitzenlänge	Ø 1	kg
3300116	R42461106	T10	1/4	6,3	37	15	12	0,015
3300117	R42461206	T15	1/4	6,3	37	15	12	0,016
3300118	R42461306	T20	1/4	6,3	37	15	12	0,016
3300119	R42461406	T25	1/4	6,3	37	15	12	0,016
3300120	R42461506	T27	1/4	6,3	37	15	12	0,016
3300121	R42461606	T30	1/4	6,3	37	15	12	0,016

Zubehör 1/4" Antrieb

R4520 0022

QUERGRIFF MIT GLEITSTÜCK 1/4"

6,3mm
1/4"

- > Ausführung nach DIN 3122, ISO 3315
- > Matt verchromt
- > Für handbetätigte Steckschlüsseinsätze
- > Verbindungsvierkant nach DIN 3120 - A 6,3, ISO 1174, mit Kugelarretierung
- > Chrom-Vanadium-Stahl



Code	No.	"	■	↳ mm ◀	kg
3300143	R45200022	1/4	6,3	115	0,038

R3895 0001

VIERKANTSTECKGRIFF 1/4"

6,3mm
1/4"

- > Für handbetätigte Steckschlüsseinsätze mit Vierkantantrieb nach DIN 3120, ISO 1174, mit Kugelarretierung
- > 2-Komponenten-Griff, handschonende Kraftübertragung
- > Matt verchromt
- > Verbindungsvierkantantrieb nach DIN 3120 - A 6,3, ISO 1174, mit Kugelarretierung
- > Innenvierkant im Griff für Antrieb durch Knarre geeignet mit DIN 3120 - C 6,3, ISO 1174, mit Kugelfangrille
- > Chrom-Vanadium-Stahl



Code	No.	"	■	↳ mm ◀	↳ mm ◀	Ø	kg
3301344	R38950001	1/4	6,3	61	171	8	0,120

R4510XXX STECKSCHLÜSSELVERLÄNGERUNG 1/4"



- > Matt verchromt
- > Für handbetätigte Steckschlüsseleinsätze
- > Innenvierkantantrieb nach DIN 3120 - C 6,3, ISO 1174, mit Kugelfangrille
- > Verbindungsvierkant nach DIN 3120 - A 6,3, ISO 1174, mit Kugelarretierung
- > Chrom-Vanadium-Stahl



Code	No.	■ "	■	↳ mm ↳	⚖
3300140	R45100009	1/4	6,3	50	0,025
3300141	R45100019	1/4	6,3	100	0,050
3300142	R45100029	1/4	6,3	150	0,065

R4530 0005 KARDANGELENK 1/4"



- > Gelenk verschraubt
- > Ausführung nach DIN 3123 - C 6,3
- > Matt verchromt
- > Für handbetätigte Steckschlüsseleinsätze
- > Innenvierkantantrieb nach DIN 3120 - C 6,3, ISO 1174, mit Kugelfangrille
- > Verbindungsvierkant nach DIN 3120 - A 6,3, ISO 1174, mit Kugelarretierung
- > Chrom-Vanadium-Stahl



Code	No.	■ "	■	□ "	□	↳ mm ↳	⚖
3300144	R45300005	1/4	6,3	1/4	6,3	33	0,024

R47001004 VIERKANT-ANTRIEBSADAPTER-SATZ



für Ringratschenschlüssel, 4-teilig

- > Für eine sichere Verbindung von Ringratschenschlüssel und Steckschlüsseleinsatz
- > Druckknopfauslösung
- > Vierkantantrieb nach DIN 3120, ISO 1174, mit Kugelarretierung
- > Bithalter für Bits mit Außensechskantantrieb nach DIN 3126 - C 6,3 (1/4")
- > Matt verchromt
- > Chrom-Vanadium-Stahl



Code	No.	Inhalt	-teilig	⚖
3300061	R47001004	Außen-6-kant 19 mm x Außen-4-kant 1/2" für Steckschlüsseleinsätze Außen-6-kant 13 mm x Außen-4-kant 3/8" für Steckschlüsseleinsätze Außen-6-kant 10 mm x Außen-4-kant 1/4" für Steckschlüsseleinsätze Außen-6-kant 10 mm x Innen-6-kant 1/4" für alle 1/4" Bits geeignet	4	0,100

R4710XXXX

EINSATZ-HALTER 1/4"

6,3mm
1/4"

- > Matt-satiniert verchromt
- > Innenvierkantantrieb nach DIN 3120 - C 6,3, ISO 1174, mit Kugelfangrinne
- > Für 1/4" Bits mit Außensechskantantrieb nach DIN 3126, ISO 1173
- > Chrom-Vanadium-Stahl
- > Mit Haltefeder



Code	No.	□"	□	⬡"	⬡	↳ mm ↳	⚖
3300151	R47100103	1/4	6,3	1/4	6,3	25	0,018

R38950000

BIT-SCHRAUBENDREHER 1/4"

6,3mm
1/4"



- > 2-Komponenten-Griff, handschonende Kraftübertragung
- > Mit Innensechskantaufnahme DIN 3126 - D 6,3 (1/4") für Bits
- > Bithalter mit starkem Magnet
- > Langloch im Griff zum Aufhängen
- > Chrom-Vanadium-Stahl



Code	No.	⬡"	⬡	↳ mm ↳	↳ mm ↳	⚖
3301343	R38950000	1/4	6,3	100	210	0,110

R47110009

ANTRIEBSADAPTER 1/4"

6,3mm
1/4"

- > Zum Antrieb von Steckschlüssel- und Schraubendrehereinsätzen
- > Verbindungsvierkant nach DIN 3120 - A 6,3, ISO 1174, mit Kugelarretierung
- > Außensechskantantrieb nach DIN 3126 - C 6,3 (1/4") für den Einsatz in Spannfuttern
- > Sandgestrahlt



Code	No.	■"	■	⬡"	⬡	↳ mm ↳	⚖
3300150	R47110009	1/4	6,3	1/4	6,3	50	0,016

R4710 0003

ANTRIEBSADAPTER 1/4"



- > Zum Antrieb von Steckschlüssel- und Schraubendrehereinsätzen
- > Verbindungsvierkant nach DIN 3120 - A 6,3, ISO 1174, mit Kugelarretierung
- > Außensechskantantrieb nach DIN 3126 - C 6,3 (1/4")
- > Sandgestrahlt



Code	No.	1/4"	6,3	1/4"	6,3	mm	g
3300149	R47100003	1/4	6,3	1/4	6,3	25	0,008

R4712 0011

SCHNELLWECHSELBITHALTER 1/4"



mit Magnet

- > Mit Schnellspannsystem für Bits mit Außensechskantantrieb nach DIN 3126 - C 6,3 + E 6,3 (1/4")
- > Außensechskantantrieb nach DIN 3126 - C 6,3 (1/4") für den Einsatz in Spannfütern
- > Bit-Auswurf durch Auslöseweg vom Bit weg



Code	No.	1/4"	6,3	1/4"	6,3	mm	g
3300148	R47120011	1/4	6,3	1/4	6,3	60	0,030

R4711 XXXX

BITHALTER



mit Magnet

- > Ausführung nach DIN 7427
- > Für Bits mit Außensechskantantrieb nach DIN 3126 - C 6,3 + E 6,3 (1/4"), Außensechskantantrieb nach DIN 3126 - C 6,3 (1/4") für den Einsatz in Spannfütern



Code	No.	1/4"	6,3	1/4"	6,3	mm	g
3300146	R47110011	1/4	6,3	1/4	6,3	60	0,022
3300147	R47110014	1/4	6,3	1/4	6,3	75	0,030

R4711 XXXX

STECKSCHLÜSSELEINSATZ



mit 1/4"-6-kant Antrieb, mit Magnet

- > Außensechskantantrieb nach DIN 3126 - C 6,3 (1/4") für den Einsatz in Spannfütern
- > Sandgestrahlt



Code	No.	AF	1/4"	6,3	mm	g
3300517	R47110012	1/4	1/4	6,3	65	0,026
3300518	R47110112	5/16	1/4	6,3	65	0,030
3300519	R47110212	3/8	1/4	6,3	65	0,036

3/8" Antrieb**Knarren 3/8" Antrieb****R5000 0027****2K-UMSCHALTKNARRE 3/8"**

- > Rechts-/Linkslauf durch Hebel umschaltbar
- > Druckknopfauflösung
- > Feinverzahnt
- > Ovaler Kopf
- > 2-Komponenten-Griff, handschonende Kraftübertragung
- > Oberfläche matt verchromt
- > Für Steckschlüsseinsätze, Verbindungsteile etc. mit Vierkant nach DIN 3120 - C 10, ISO 1174, mit Kugelfangrille
- > Chrom-Vanadium-Stahl



Code	No.	"	■	↳ mm ↳	°	Anzahl Zähne	kg
3300224	R50000027	3/8	10	180	5	72	0,282

R5005 0009**2K-UMSCHALTKNARRE 3/8"**

gekröpft

- > Gekröpfte Ausführung für tiefliegende Schraubfälle
- > Rechts-/Linkslauf durch Hebel umschaltbar
- > Druckknopfauflösung
- > Robuste Mechanik
- > Ovaler Kopf
- > 2-Komponenten-Griff, handschonende Kraftübertragung
- > Oberfläche matt verchromt
- > Für Steckschlüsseinsätze, Verbindungsteile etc. mit Vierkant nach DIN 3120 - C 10, ISO 1174, mit Kugelfangrille
- > Chrom-Vanadium-Stahl



Code	No.	"	■	↳ mm ↳	°	Anzahl Zähne	kg
3300225	R50050009	3/8	10	210	10	36	0,226

R5012 0027**2K-GELENK-UMSCHALTKNARRE 3/8"**

- > Knarrenkopf 180° schwenkbar
- > Arretierbar in 5 Positionen
- > Rechts-/Linkslauf durch Hebel umschaltbar
- > Druckknopfauflösung
- > Oberfläche matt verchromt
- > Ovaler Kopf
- > 2-Komponenten-Griff, handschonende Kraftübertragung
- > Für Steckschlüsseinsätze, Verbindungsteile etc. mit Vierkant nach DIN 3120 - C 10, ISO 1174, mit Kugelfangrille
- > Chrom-Vanadium-Stahl



Code	No.	"	■	↳ mm ↳	°	Anzahl Zähne	kg
3301819	R50120027	3/8	10	246	5	72	0,339

Einsätze 3/8" Antrieb

R5100XXXX

STECKSCHLÜSSELEINSATZ 3/8"



6-kant, metrisch, kurz

- > Handbetätigt mit griffiger Längsrändelung
- > Antriebsseite matt verchromt, Abtriebsseite glänzend poliert
- > Ausführung nach DIN 3124, ISO 2725
- > Innenvierkantantrieb nach DIN 3120 - C 10, ISO 1174, mit Kugelfangrille
- > Chrom-Vanadium-Stahl



Code	No.	□"	□	⊙ mm	↳ mm ↲	∅ 1	∅ 2	±
3300164	R51000604	3/8	10	6	28	10,0	17,0	0,019
3300165	R51000704	3/8	10	7	28	10,6	17,0	0,019
3300166	R51000804	3/8	10	8	28	11,8	17,0	0,020
3300167	R51000904	3/8	10	9	28	13,2	17,0	0,021
3300168	R51001004	3/8	10	10	28	14,2	17,0	0,021
3300169	R51001104	3/8	10	11	28	15,6	17,0	0,021
3300170	R51001204	3/8	10	12	28	17,0	18,0	0,024
3300171	R51001304	3/8	10	13	28	18,0	17,0	0,029
3300172	R51001404	3/8	10	14	28	19,5	19,0	0,032
3300173	R51001504	3/8	10	15	28	21,0	20,0	0,036
3300174	R51001604	3/8	10	16	28	22,0	21,0	0,039
3300175	R51001704	3/8	10	17	30	23,5	22,0	0,053
3300176	R51001804	3/8	10	18	30	24,5	23,0	0,057
3300177	R51001904	3/8	10	19	30	26,0	24,0	0,061
3300178	R51002004	3/8	10	20	32	28,0	25,0	0,074
3300179	R51002104	3/8	10	21	32	28,0	26,0	0,074
3300180	R51002204	3/8	10	22	32	30,0	28,0	0,088

Zubehör 3/8" Antrieb

R5520 0039

QUERGRIFF MIT GLEITSTÜCK 3/8"



- > Ausführung nach DIN 3122, ISO 3315
- > Matt verchromt
- > Für handbetätigte Steckschlüsseleinsätze
- > Verbindungsvierkant nach DIN 3120 - A 10, ISO 1174, mit Kugelarrretierung
- > Chrom-Vanadium-Stahl



Code	No.	□"	□	↳ mm ↲	±
3300242	R55200039	3/8	10	200	0,190

R5510XXXX

STECKSCHLÜSSELVERLÄNGERUNG 3/8"

- > Matt verchromt
- > Für handbetätigte Steckschlüsseleinsätze
- > Innenvierkantantrieb nach DIN 3120 - C 10, ISO 1174, mit Kugelfangrille
- > Verbindungsvierkant nach DIN 3120 - A 10, ISO 1174, mit Kugelarretierung
- > Chrom-Vanadium-Stahl



Code	No.	□"	□	■"	■	↳ mm ↳	↕ kg
3300218	R55100024	3/8	10	3/8	10	125	0,100
3300219	R55100029	3/8	10	3/8	10	150	0,150

R5730 0005

VERGRÖßERUNGSSTÜCK 3/8" AUF 1/2"

- > Matt verchromt
- > Für handbetätigte Steckschlüsseleinsätze
- > Innenvierkantantrieb nach DIN 3120 - C 10, ISO 1174, mit Kugelfangrille
- > Verbindungsvierkant nach DIN 3120 - A 12,5, ISO 1174, mit Kugelarretierung
- > Chrom-Vanadium-Stahl
- > Das Vergrößerungsstück wird durch die Ergänzung mit einer Steckschlüsselverlängerung zum Quergriff mit Gleitstück



Code	No.	□"	□	■"	■	↳ mm ↳	↕ kg
3300243	R57300008	3/8	10	1/2	12,5	44	0,068

R5750 0004

REDUZIERSTÜCK 3/8" AUF 1/4"

- > Matt verchromt
- > Für handbetätigte Steckschlüsseleinsätze
- > Innenvierkantantrieb nach DIN 3120 - C 10, ISO 1174, mit Kugelfangrille
- > Verbindungsvierkant nach DIN 3120 - A 6,3, ISO 1174, mit Kugelarretierung
- > Chrom-Vanadium-Stahl



Code	No.	□"	□	■"	■	↳ mm ↳	↕ kg
3300244	R57500004	3/8	10	1/4	6,3	27	0,021

1/2" Antrieb

Knarren 1/2" Antrieb

R60000027
2K-UMSCHALTKNARRE 1/2"



- > Rechts-/Linkslauf durch Hebel umschaltbar
- > Druckknopfauslösung
- > Feinverzahnt
- > Ovaler Kopf
- > 2-Komponenten-Griff, handschonende Kraftübertragung
- > Oberfläche matt verchromt
- > Für Steckschlüsseleinsätze, Verbindungsteile etc. mit Vierkant nach DIN 3120 - C 12,5, ISO 1174, mit Kugelfangrille
- > Chrom-Vanadium-Stahl



Code	No.	"	mm	mm	°	Anzahl Zähne	kg
3300410	R60000027	1/2	12,5	250	5	72	0,586

R60050009
2K-UMSCHALTKNARRE 1/2"



gekröpft

- > Gekröpfte Ausführung für tiefliegende Schraubfälle
- > Rechts-/Linkslauf durch Hebel umschaltbar
- > Druckknopfauslösung
- > Robuste Mechanik
- > Ovaler Kopf
- > 2-Komponenten-Griff, handschonende Kraftübertragung
- > Oberfläche matt verchromt
- > Für Steckschlüsseleinsätze, Verbindungsteile etc. mit Vierkant nach DIN 3120 - C 12,5, ISO 1174, mit Kugelfangrille
- > Chrom-Vanadium-Stahl



Code	No.	"	mm	mm	°	Anzahl Zähne	kg
3300411	R60050009	1/2	12,5	255	10	36	0,514

R60120027
2K-GELENK-UMSCHALTKNARRE 1/2"



- > Knarrenkopf 180° schwenkbar
- > Arretierbar in 5 Positionen
- > Rechts-/Linkslauf durch Hebel umschaltbar
- > Druckknopfauslösung
- > Oberfläche matt verchromt
- > Feinverzahnt
- > Ovaler Kopf
- > 2-Komponenten-Griff, handschonende Kraftübertragung
- > Für Steckschlüsseleinsätze, Verbindungsteile etc. mit Vierkant nach DIN 3120 - C 12,5, ISO 1174, mit Kugelfangrille
- > Chrom-Vanadium-Stahl



Code	No.	"	mm	mm	°	Anzahl Zähne	kg
3300409	R60120027	1/2	12,5	292	5	72	0,633

R60600006**2K-ZAHNRADKNARRE 1/2"**

- > Mit Durchsteckvierkant für Rechts-/Linkslauf
- > Robuste Mechanik
- > Ausführung nach DIN 3122, ISO 3315
- > 2-Komponenten-Griff, handschonende Kraftübertragung
- > Oberfläche matt verchromt
- > Auch geeignet für den Antrieb von Stufenschlüsseln und Radiator-Nippelschlüsseln
- > Für Steckschlüsseleinsätze, Verbindungsteile etc. mit Vierkant nach DIN 3120 - C 12,5, ISO 1174, mit Kugelfangrinne
- > Chrom-Vanadium-Stahl



Code	No.	"	mm	mm	°	Anzahl Zähne	kg
3300412	R60600006	1/2	12,5	270	12	30	0,560

R60110009**2K-GELENK-TELESKOPKNARRE**

umschaltbar



- > Teleskopschaft arretierbar in 5 Positionen
- > Knarrenkopf 180° schwenkbar
- > Rechts-/Linkslauf durch Ring umschaltbar
- > Robuste Mechanik
- > 2-Komponenten-Griff, handschonende Kraftübertragung
- > Oberfläche matt verchromt
- > Für Steckschlüsseleinsätze, Verbindungsteile etc. mit Vierkant nach DIN 3120 - C 12,5, ISO 1174, mit Kugelfangrinne
- > Chrom-Vanadium-Stahl
- > Mit Aufhängeloch

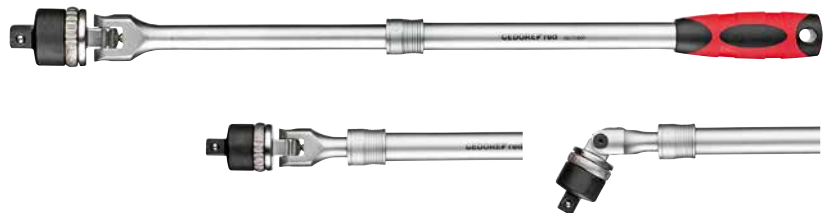

Code	No.	"	mm	mm	°	Anzahl Zähne	kg
3300523	R60110009	1/2	12,5	430-580	10	36	1,292

R60010027**2K-TELESKOPKNARRE**

umschaltbar



- > Rechts-/Linkslauf durch Hebel umschaltbar
- > Druckknopfauflösung
- > Teleskopschaft arretierbar in 5 Positionen
- > 2-Komponenten-Griff, handschonende Kraftübertragung
- > Oberfläche matt verchromt
- > Für Steckschlüsseleinsätze, Verbindungsteile etc. mit Vierkant nach DIN 3120 - C 12,5, ISO 1174, mit Kugelfangrinne
- > Chrom-Vanadium-Stahl
- > Mit Aufhängeloch



Code	No.	"	mm	mm	°	Anzahl Zähne	kg
3300522	R60010027	1/2	12,5	460-600	5	72	1,099

Einsätze 1/2" Antrieb

R6100XXXX
STECKSCHLÜSSELEINSATZ 1/2"



6-kant, metrisch, kurz

- › Handbetätigt mit griffiger Längsrändelung
- › Antriebsseite matt verchromt, Abtriebsseite glänzend poliert
- › Ausführung nach DIN 3124, ISO 2725
- › Innenvierkantantrieb nach DIN 3120 - C 12,5, ISO 1174, mit Kugelfangrille
- › Chrom-Vanadium-Stahl



Code	No.	□"	□	⌀ mm	↳ mm ◀	Ø 1	Ø 2	±
3300257	R61000806	1/2	12,5	8	38	12,4	22,2	0,050
3300258	R61000906	1/2	12,5	9	38	14,2	22,2	0,050
3300259	R61001006	1/2	12,5	10	38	15,3	22,2	0,050
3300260	R61001106	1/2	12,5	11	38	16,5	22,2	0,051
3300261	R61001206	1/2	12,5	12	38	17,8	22,2	0,052
3300262	R61001306	1/2	12,5	13	38	19,0	22,2	0,052
3300263	R61001406	1/2	12,5	14	38	20,2	22,2	0,054
3300264	R61001506	1/2	12,5	15	38	21,3	22,2	0,054
3300265	R61001606	1/2	12,5	16	38	23,2	22,2	0,060
3300266	R61001706	1/2	12,5	17	38	24,2	23,0	0,063
3300267	R61001806	1/2	12,5	18	38	25,0	23,0	0,066
3300268	R61001906	1/2	12,5	19	38	27,0	24,0	0,080
3300269	R61002006	1/2	12,5	20	38	28,0	24,0	0,077
3300270	R61002106	1/2	12,5	21	38	29,0	24,0	0,091
3300271	R61002206	1/2	12,5	22	38	30,0	26,0	0,092
3300272	R61002306	1/2	12,5	23	38	31,0	28,0	0,102
3300273	R61002406	1/2	12,5	24	38	32,0	28,0	0,105
3300274	R61002507	1/2	12,5	25	42	34,0	28,0	0,147
3300275	R61002607	1/2	12,5	26	42	35,0	29,0	0,150
3300276	R61002707	1/2	12,5	27	42	36,0	30,0	0,175
3300277	R61002807	1/2	12,5	28	42	37,0	30,0	0,200
3300278	R61003007	1/2	12,5	30	42	40,0	34,0	0,219
3300279	R61003207	1/2	12,5	32	42	42,0	36,0	0,192

R6100XXXX
STECKSCHLÜSSELEINSATZ 1/2"



6-kant, metrisch, lang

- › Handbetätigt mit griffiger Längsrändelung
- › Antriebsseite matt verchromt, Abtriebsseite glänzend poliert
- › Ausführung nach DIN 3124, ISO 2725
- › Innenvierkantantrieb nach DIN 3120 - C 12,5, ISO 1174, mit Kugelfangrille
- › Chrom-Vanadium-Stahl



Code	No.	□"	□	⌀ mm	↳ mm ◀	Ø 1	Ø 2	±
3300304	R61001014	1/2	12,5	10	77	15,3	22,2	0,073
3300305	R61001114	1/2	12,5	11	77	16,5	22,2	0,080
3300306	R61001214	1/2	12,5	12	77	17,8	22,2	0,090
3300307	R61001314	1/2	12,5	13	77	19,0	22,2	0,096
3300308	R61001414	1/2	12,5	14	77	20,2	22,2	0,100
3300309	R61001514	1/2	12,5	15	77	21,3	22,2	0,110
3300310	R61001614	1/2	12,5	16	77	23,2	22,2	0,114
3300311	R61001714	1/2	12,5	17	77	24,2	23,0	0,126
3300312	R61001814	1/2	12,5	18	77	25,0	23,0	0,131
3300313	R61001914	1/2	12,5	19	77	27,0	24,0	0,161
3300314	R61002014	1/2	12,5	20	77	28,0	24,0	0,167
3300315	R61002114	1/2	12,5	21	77	29,0	24,0	0,192
3300316	R61002214	1/2	12,5	22	77	30,0	26,0	0,192
3300318	R61002414	1/2	12,5	24	77	32,0	28,0	0,214
3300319	R61002714	1/2	12,5	27	77	36,0	30,0	0,310
3300320	R61003014	1/2	12,5	30	77	40,0	34,0	0,355
3300321	R61003214	1/2	12,5	32	77	42,0	36,0	0,408

R6110XXXX

STECKSCHLÜSSELEINSATZ 1/2"



12-kant, metrisch, kurz

- › Handbetätigt mit griffiger Längsrändelung
- › Antriebsseite matt verchromt, Abtriebsseite glänzend poliert
- › Ausführung nach DIN 3124, ISO 2725
- › Innenvierkanttrieb nach DIN 3120 - C 12,5, ISO 1174, mit Kugelfangrille
- › Chrom-Vanadium-Stahl



Code	No.	□"	□	⌀ mm	↳ mm ↲	Ø 1	Ø 2	⚖
3300323	R61100806	1/2	12,5	8	38	12,4	22,2	0,050
3300324	R61100906	1/2	12,5	9	38	14,2	22,2	0,050
3300325	R61101006	1/2	12,5	10	38	15,3	22,2	0,050
3300326	R61101106	1/2	12,5	11	38	16,5	22,2	0,051
3300327	R61101206	1/2	12,5	12	38	17,8	22,2	0,052
3300328	R61101306	1/2	12,5	13	38	19,0	22,2	0,052
3300329	R61101406	1/2	12,5	14	38	20,2	22,2	0,054
3300330	R61101506	1/2	12,5	15	38	21,3	22,2	0,054
3300331	R61101606	1/2	12,5	16	38	23,2	22,2	0,060
3300332	R61101706	1/2	12,5	17	38	24,2	23,0	0,063
3300333	R61101806	1/2	12,5	18	38	25,0	23,0	0,066
3300334	R61101906	1/2	12,5	19	38	27,0	24,0	0,080
3300335	R61102006	1/2	12,5	20	38	28,0	24,0	0,077
3300336	R61102106	1/2	12,5	21	38	29,0	24,0	0,091
3300337	R61102206	1/2	12,5	22	38	30,0	26,0	0,092
3300338	R61102306	1/2	12,5	23	38	31,0	28,0	0,102
3300339	R61102406	1/2	12,5	24	38	32,0	28,0	0,105
3300341	R61102607	1/2	12,5	26	42	35,0	29,0	0,147
3300342	R61102707	1/2	12,5	27	42	36,0	30,0	0,150
3300343	R61102807	1/2	12,5	28	42	37,0	30,0	0,175
3300345	R61103007	1/2	12,5	30	42	40,0	34,0	0,200
3300346	R61103207	1/2	12,5	32	42	42,0	36,0	0,219

R6110XXXX

STECKSCHLÜSSELEINSATZ 1/2"



12-kant, metrisch, lang

- › Handbetätigt mit griffiger Längsrändelung
- › Antriebsseite matt verchromt, Abtriebsseite glänzend poliert
- › Ausführung nach DIN 3124, ISO 2725
- › Innenvierkanttrieb nach DIN 3120 - C 12,5, ISO 1174, mit Kugelfangrille
- › Chrom-Vanadium-Stahl



Code	No.	□"	□	⌀ mm	↳ mm ↲	Ø 1	Ø 2	⚖
3300413	R61101014	1/2	12,5	10	77	15,3	22,2	0,073
3300414	R61101114	1/2	12,5	11	77	16,5	22,2	0,080
3300415	R61101214	1/2	12,5	12	77	17,8	22,2	0,090
3300416	R61101314	1/2	12,5	13	77	19,0	22,2	0,096
3300417	R61101414	1/2	12,5	14	77	20,2	22,2	0,100
3300418	R61101514	1/2	12,5	15	77	21,3	22,2	0,110
3300419	R61101614	1/2	12,5	16	77	23,2	22,2	0,114
3300420	R61101714	1/2	12,5	17	77	24,2	23,0	0,126
3300421	R61101814	1/2	12,5	18	77	25,0	23,0	0,131
3300422	R61101914	1/2	12,5	19	77	27,0	24,0	0,161
3300423	R61102014	1/2	12,5	20	77	28,0	24,0	0,167
3300424	R61102114	1/2	12,5	21	77	29,0	24,0	0,192
3300425	R61102214	1/2	12,5	22	77	30,0	26,0	0,192
3300426	R61102414	1/2	12,5	24	77	32,0	28,0	0,214
3300427	R61102714	1/2	12,5	27	77	36,0	30,0	0,310
3300428	R61103014	1/2	12,5	30	77	40,0	34,0	0,355
3300429	R61103214	1/2	12,5	32	77	42,0	36,0	0,408

R6120XXX STECKSCHLÜSSELEINSATZ 1/2"



für Außen-TX-Schrauben

- › Handbetätigt mit griffiger Längsrändelung
- › Antriebsseite matt verchromt, Abtriebsseite glänzend poliert
- › Innenvierkantantrieb nach DIN 3120 - C 12,5, ISO 1174, mit Kugelfangrille
- › Chrom-Vanadium-Stahl



Code	No.	□"	□	⊕	↳ mm ↳	Ø 1	Ø 2	⚖
3300348	R61200506	1/2	12,5	E8	38	11,1	22,0	0,045
3300349	R61200706	1/2	12,5	E10	38	13,1	22,0	0,052
3300350	R61200806	1/2	12,5	E11	38	13,8	22,0	0,054
3300351	R61200906	1/2	12,5	E12	38	14,9	22,0	0,052
3300352	R61201106	1/2	12,5	E14	38	16,7	22,0	0,052
3300353	R61201306	1/2	12,5	E16	38	18,7	22,0	0,056
3300354	R61201506	1/2	12,5	E18	38	20,3	22,0	0,054
3300355	R61201706	1/2	12,5	E20	38	22,3	24,0	0,062
3300356	R61201807	1/2	12,5	E22	40	24,3	26,0	0,078
3300357	R61201907	1/2	12,5	E24	41	26,3	28,0	0,094

R61021612 ZÜNDKERZENEINSATZ 1/2"



- › Handbetätigt mit griffiger Längsrändelung
- › Antriebsseite matt verchromt, Abtriebsseite glänzend poliert
- › Gummieinsatz zum Halten der Zündkerze
- › Ausführung nach DIN 3124, ISO 2725
- › Innenvierkantantrieb nach DIN 3120 - C 12,5, ISO 1174, mit Kugelfangrille
- › Chrom-Vanadium-Stahl



Code	No.	□"	□	⊙ mm	↳ mm ↳	Ø 1	⚖
3300401	R61021612	1/2	12,5	16,0	65	21,7	0,090

R61022112 ZÜNDKERZENEINSATZ 1/2"



mit 4-kant-Antrieb

- › Antriebssechskant mit Schlüsselweite 23 mm
- › Handbetätigt mit griffiger Längsrändelung
- › Antriebsseite matt verchromt, Abtriebsseite glänzend poliert
- › Gummieinsatz zum Halten der Zündkerze
- › Ausführung nach DIN 3124, ISO 2725
- › Innenvierkantantrieb nach DIN 3120 - C 12,5, ISO 1174, mit Kugelfangrille
- › Chrom-Vanadium-Stahl



Code	No.	□"	□	⊙ mm	↳ mm ↳	Ø 1	⚖
3300402	R61022112	1/2	12,5	21,0	65	27,7	0,138

R6255 XXXX

SCHRAUBENDREHEREINSATZ 1/2"

12,5mm
1/2"

6-kant, metrisch, kurz

- › Mit eingepresstem, phosphatiertem Stift
- › Handbetätigt mit griffiger Längsrändelung
- › Antriebsseite glänzend poliert
- › Ausführung nach DIN 7422
- › Innenvierkantantrieb nach DIN 3120 - C 12,5, ISO 1174, mit Kugelfangrille
- › Chrom-Vanadium-Stahl



Code	No.	Ø mm	□ "	□	↳ mm	Spitzenlänge	Ø 1	kg
3300358	R62550410	4	1/2	12,5	55	17	22	0,060
3300359	R62550510	5	1/2	12,5	55	17	22	0,064
3300360	R62550610	6	1/2	12,5	55	17	22	0,064
3300361	R62550710	7	1/2	12,5	55	17	22	0,068
3300362	R62550810	8	1/2	12,5	55	17	22	0,068
3300363	R62550910	9	1/2	12,5	55	17	22	0,078
3300364	R62551010	10	1/2	12,5	55	17	22	0,080
3300365	R62551110	11	1/2	12,5	55	17	24	0,112
3300366	R62551210	12	1/2	12,5	55	17	24	0,112
3300367	R62551410	14	1/2	12,5	55	17	24	0,136
3300368	R62551710	17	1/2	12,5	55	17	26	0,174
3300369	R62551910	19	1/2	12,5	55	17	28	0,220

R6255 XXXX

SCHRAUBENDREHEREINSATZ 1/2"

12,5mm
1/2"

6-kant, metrisch, lang

- › Mit eingepresstem, phosphatiertem Stift
- › Handbetätigt mit griffiger Längsrändelung
- › Antriebsseite glänzend poliert
- › Ausführung nach DIN 7422
- › Innenvierkantantrieb nach DIN 3120 - C 12,5, ISO 1174, mit Kugelfangrille
- › Chrom-Vanadium-Stahl



Code	No.	Ø mm	□ "	□	↳ mm	Spitzenlänge	Ø 1	kg
3300377	R62550519	5	1/2	12,5	100	62	22	0,070
3300378	R62550619	6	1/2	12,5	100	62	22	0,075
3300379	R62550719	7	1/2	12,5	100	62	22	0,084
3300380	R62550819	8	1/2	12,5	100	62	22	0,090
3300381	R62551019	10	1/2	12,5	100	62	22	0,150
3300382	R62551219	12	1/2	12,5	100	62	24	0,190
3300383	R62551419	14	1/2	12,5	100	62	24	0,220
3300384	R62551719	17	1/2	12,5	100	62	26	0,228

R6245XXXX SCHRAUBENDREHEREINSATZ 1/2"



für Innen-TX-Schrauben

- › Mit eingepresstem, phosphatiertem Stift
- › Handbetätigt mit griffiger Längsrändelung
- › Antriebsseite glänzend poliert
- › Innenvierkantantrieb nach DIN 3120 - C 12,5, ISO 1174, mit Kugelfangrille
- › Chrom-Vanadium-Stahl



Code	No.	☉	□"	□	↳ mm ↳	Spitzenlänge	Ø 1	⚖
3300391	R62451310	T20	1/2	12,5	55	17	22	0,058
3300392	R62451410	T25	1/2	12,5	55	17	22	0,058
3300393	R62451510	T27	1/2	12,5	55	17	22	0,059
3300394	R62451610	T30	1/2	12,5	55	17	22	0,059
3300395	R62451810	T40	1/2	12,5	55	17	22	0,063
3300396	R62451910	T45	1/2	12,5	55	17	22	0,064
3300397	R62452110	T50	1/2	12,5	55	17	22	0,065
3300398	R62452210	T55	1/2	12,5	55	17	22	0,074
3300399	R62452310	T60	1/2	12,5	55	17	24	0,100

R6245XXXX SCHRAUBENDREHEREINSATZ 1/2"



für Innen-TX-Schrauben, lang

- › Mit eingepresstem, phosphatiertem Stift
- › Handbetätigt mit griffiger Längsrändelung
- › Antriebsseite glänzend poliert
- › Innenvierkantantrieb nach DIN 3120 - C 12,5, ISO 1174, mit Kugelfangrille
- › Chrom-Vanadium-Stahl



Code	No.	☉	□"	□	↳ mm ↳	Spitzenlänge	Ø 1	⚖
3300450	R62451319	T20	1/2	12,5	100	62	22	0,080
3300451	R62451419	T25	1/2	12,5	100	62	22	0,085
3300452	R62451519	T27	1/2	12,5	100	62	22	0,085
3300453	R62451619	T30	1/2	12,5	100	62	22	0,085
3300454	R62451819	T40	1/2	12,5	100	62	22	0,085
3300455	R62451919	T45	1/2	12,5	100	62	22	0,090
3300456	R62452119	T50	1/2	12,5	100	62	22	0,120
3300457	R62452219	T55	1/2	12,5	100	62	22	0,155
3300458	R62452319	T60	1/2	12,5	100	62	24	0,155

R6270XXXX SCHRAUBENDREHEREINSATZ 1/2"



für Innenvielzahn-Schrauben XZN, lang

- › Mit eingepresstem, phosphatiertem Stift
- › Handbetätigt mit griffiger Längsrändelung
- › Antriebsseite glänzend poliert
- › Innenvierkantantrieb nach DIN 3120 - C 12,5, ISO 1174, mit Kugelfangrille
- › Chrom-Vanadium-Stahl



Code	No.	☉	□"	□	↳ mm ↳	Spitzenlänge	Ø 1	⚖
3300471	R62700519	M5	1/2	12,5	100	62	22	0,070
3300472	R62700619	M6	1/2	12,5	100	62	22	0,075
3300473	R62700819	M8	1/2	12,5	100	62	22	0,090
3300474	R62701019	M10	1/2	12,5	100	62	22	0,150
3300475	R62701219	M12	1/2	12,5	100	62	24	0,190
3300476	R62701419	M14	1/2	12,5	100	62	24	0,170
3300477	R62701619	M16	1/2	12,5	100	62	26	0,190

Zubehör 1/2" Antrieb

R6520 0049
QUERGRIFF MIT GLEITSTÜCK 1/2"12,5mm
1/2"

- > Ausführung nach DIN 3122, ISO 3315
- > Matt verchromt
- > Für handbetätigte Steckschlüsseleinsätze
- > Verbindungsvierkant nach DIN 3120 - A 12,5, ISO 1174, mit Kugelarretierung
- > Chrom-Vanadium-Stahl



Code	No.	■ "	■	↳ mm ↳	⚖ kg
3300408	R65200049	1/2	12,5	250	0,368

R6510 XXXX
STECKSCHLÜSSELVERLÄNGERUNG 1/2"12,5mm
1/2"

- > Matt verchromt
- > Für handbetätigte Steckschlüsseleinsätze
- > Innenvierkantantrieb nach DIN 3120 - C 12,5, ISO 1174, mit Kugelfangrille
- > Verbindungsvierkant nach DIN 3120 - A 12,5, ISO 1174, mit Kugelarretierung
- > Chrom-Vanadium-Stahl



Code	No.	■ "	■	↳ mm ↳	⚖ kg
3300403	R65100014	1/2	12,5	75	0,100
3300404	R65100024	1/2	12,5	125	0,180
3300406	R65100049	1/2	12,5	250	0,430

R6530 0012
KARDANGELENK 1/2"12,5mm
1/2"

- > Gelenk verschraubt
- > Ausführung nach DIN 3123 - C 12,5
- > Matt verchromt
- > Für handbetätigte Steckschlüsseleinsätze
- > Innenvierkantantrieb nach DIN 3120 - C 12,5, ISO 1174, mit Kugelfangrille
- > Verbindungsvierkant nach DIN 3120 - A 12,5, ISO 1174, mit Kugelarretierung
- > Chrom-Vanadium-Stahl



Code	No.	■ "	■	□ "	□	↳ mm ↳	⚖ kg
3300407	R65300012	1/2	12,5	1/2	12,5	66,0	0,140

R67131002

ADAPTER- UND VERLÄNGERUNGS- SATZ 6IN2 2-teilig



- > Durchschiebbarer Vierkant ermöglicht beidseitigen Einsatz
- > Vergrößerungsadapter und Verlängerung
- > Reduzieradapter und Verlängerung
- > Matt verchromt
- > Mit griffiger Kreuzrändelung
- > Für handbetätigte Steckschlüsseleinsätze
- > Innenvierkantantrieb nach DIN 3120, ISO 1174, mit Kugelfangrille
- > Verbindungsvierkant nach DIN 3120, ISO 1174, mit Kugelarretierung



Code	No.	Inhalt	
3300524	R67131002	Reduzier- und Vergrößerungsadapter 1/2" - 3/8" und 3/8" - 1/2" Verlängerung 65 mm Reduzier- und Vergrößerungsadapter 3/8" - 1/4" und 1/4" - 3/8" Verlängerung 50 mm	0,240

R6730 0009

VERGRÖßERUNGSSTÜCK 1/2" X 3/4"



4-kant

- > Matt verchromt
- > Für handbetätigte Steckschlüsseleinsätze
- > Innenvierkantantrieb nach DIN 3120 - C 12,5, ISO 1174, mit Kugelfangrille
- > Verbindungsvierkant nach DIN 3120 - B 20, ISO 1174, mit Stiftsicherung
- > Chrom-Vanadium-Stahl



Code	No.					↳ mm	
3300449	R67300009	1/2	12,5	3/4	20	49	0,187

R6750 0007

REDUZIERSTÜCK 1/2" X 3/8"



4-kant

- > Matt verchromt
- > Für handbetätigte Steckschlüsseleinsätze
- > Innenvierkantantrieb nach DIN 3120 - C 12,5, ISO 1174, mit Kugelfangrille
- > Verbindungsvierkant nach DIN 3120 - A 10, ISO 1174, mit Kugelarretierung
- > Chrom-Vanadium-Stahl



Code	No.					↳ mm	
3300430	R67500007	1/2	12,5	3/8	10	40	0,050

R6710 0006

BIT-ADAPTER 1/2"



- > Matt verchromt
- > Für handbetätigte Steckschlüsseleinsätze
- > Innenvierkantantrieb nach DIN 3120 - C 12,5, ISO 1174, mit Kugelfangrille
- > Innensechskantaufnahme DIN 3126 - D 8 (5/16") für Bits
- > Mit Spannring
- > Chrom-Vanadium-Stahl



Code	No.					↳ mm	
3300521	R67100006	1/2	12,5	5/16	8,0	38	0,056

3/4" Antrieb

Knarren 3/4" Antrieb

R7000 0003

UMSCHALTKNARRE 3/4"



- > Rechts-/Linkslauf durch Hebel umschaltbar
- > Robuste Ausführung mit griffiger Kreuzrändelung
- > Ausführung DIN 3122, ISO 3315
- > Ovaler Kopf
- > Oberfläche matt verchromt
- > Für Steckschlüsseinsätze, Verbindungsteile etc. mit Vierkant nach DIN 3120 - D 20, ISO 1174, mit Stiftsicherung
- > Chrom-Vanadium-Stahl



Code	No.	□"	□	↳ mm	°	Anzahl Zähne	kg
3300514	R70000003	3/4	20	503	15	24	1,940

Einsätze 3/4" Antrieb

R7100 XXXX

STECKSCHLÜSSELEINSATZ 3/4"



6-kant, metrisch

- > Handbetätigt mit griffiger Längsrändelung
- > Antriebsseite matt verchromt, Abtriebsseite glänzend poliert
- > Ausführung nach DIN 3124, ISO 2725
- > Innenvierkantantrieb nach DIN 3120 - D 20, ISO 1174, mit Bohrung für Stiftsicherung
- > Chrom-Vanadium-Stahl



Code	No.	□"	□	⊙ mm	Ø 1	Ø 2	↳ mm	kg
3300491	R71001909	3/4	20	19	29	36	50	0,160
3300492	R71002109	3/4	20	21	31	36	50	0,210
3300493	R71002209	3/4	20	22	32	36	50	0,210
3300494	R71002409	3/4	20	24	34	36	51	0,220
3300495	R71002709	3/4	20	27	38	36	52	0,210
3300496	R71002809	3/4	20	28	40	36	52	0,258
3300497	R71003010	3/4	20	30	42	36	54	0,250
3300498	R71003210	3/4	20	32	44	36	56	0,260
3300499	R71003310	3/4	20	33	46	36	56	0,280
3300500	R71003410	3/4	20	34	46	36	56	0,290
3300501	R71003611	3/4	20	36	50	45	58	0,350
3300502	R71003811	3/4	20	38	52	45	60	0,460
3300503	R71004112	3/4	20	41	56	45	64	0,550
3300504	R71004613	3/4	20	46	62	45	68	0,600
3300505	R71005013	3/4	20	50	68	45	72	0,810
3300506	R71005514	3/4	20	55	74	45	76	0,930
3300507	R71006014	3/4	20	60	80	45	78	1,114

Zubehör 3/4" Antrieb

R7520 0091
QUERGRIFF MIT GLEITSTÜCK 3/4"



- > Ausführung nach DIN 3122, ISO 3315
- > Matt verchromt
- > Für handbetätigte Steckschlüsseleinsätze
- > Verbindungsvierkant nach DIN 3120 - D 20, ISO 1174, mit Stiftsicherung
- > Chrom-Vanadium-Stahl



Code	No.	■ "	■	◀ mm ▶	⚖
3300513	R75200091	3/4	20	458	1,164

R7510 XXXX
STECKSCHLÜSSELVERLÄNGERUNG 3/4"



- > Matt verchromt
- > Für handbetätigte Steckschlüsseleinsätze
- > Innenvierkantantrieb nach DIN 3120 - D 20, ISO 1174, mit Bohrung für Stiftsicherung
- > Verbindungsvierkant nach DIN 3120 - B 20, ISO 1174, mit Stiftsicherung
- > Chrom-Vanadium-Stahl



Code	No.	■ "	■	◀ mm ▶	⚖
3300509	R75100039	3/4	20	200	0,640
3300510	R75100079	3/4	20	400	1,054

R7530 0021
KARDANGELENK 3/4"



- > Gelenk verschraubt
- > Ausführung nach DIN 3123 - C 20
- > Matt verchromt
- > Für handbetätigte Steckschlüsseleinsätze
- > Innenvierkantantrieb nach DIN 3120 - D 20, ISO 1174, mit Bohrung für Stiftsicherung
- > Verbindungsvierkant nach DIN 3120 - B 20, ISO 1174, mit Stiftsicherung
- > Chrom-Vanadium-Stahl



Code	No.	■ "	■	□ "	□	◀ mm ▶	⚖
3300512	R75300021	3/4	20	3/4	20	107	0,584

R77300011

VERGRÖßERUNGSSTÜCK 3/4" - 1"



- > Matt verchromt
- > Für handbetätigte Steckschlüsseinsätze
- > Innenvierkantantrieb nach DIN 3120 - D 20, ISO 1174, mit Bohrung für Stiftsicherung
- > Verbindungsvierkant nach DIN 3120 - B 25, ISO 1174, mit Stiftsicherung
- > Chrom-Vanadium-Stahl



Code	No.	□"	□	■"	■	↳ mm ↳	⚖
3300511	R77300011	3/4	20	1	25	58	0,326

R87500012

REDUZIERSTÜCK 1" X 3/4"



- > Matt verchromt
- > Für handbetätigte Steckschlüsseinsätze
- > Innenvierkantantrieb nach DIN 3120 - D 25, ISO 1174, mit Bohrung für Stiftsicherung
- > Verbindungsvierkant nach DIN 3120 - B 20, ISO 1174, mit Stiftsicherung
- > Chrom-Vanadium-Stahl



Code	No.	□"	□	■"	■	↳ mm ↳	⚖
3300516	R87500012	1	25	3/4	20	69	0,400

R77500009

REDUZIERSTÜCK 3/4" X 1/2"



- > Matt verchromt
- > Für handbetätigte Steckschlüsseinsätze
- > Innenvierkantantrieb nach DIN 3120 - D 20, ISO 1174, mit Bohrung für Stiftsicherung
- > Verbindungsvierkant nach DIN 3120 - A 12,5, ISO 1174, mit Kugelarretierung
- > Chrom-Vanadium-Stahl



Code	No.	□"	□	■"	■	↳ mm ↳	⚖
3300515	R77500009	3/4	20	1/2	12,5	55	0,140

STECKSCHLÜSSEL- SÄTZE

090-123



1/4" Antrieb

R4900 4033
STECKSCHLÜSSEL-SATZ 1/4"

32-teilig

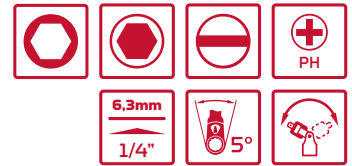

- > Verbindungsvierkant nach DIN 3120 - A 6,3, ISO 1174, mit Kugelarretierung
- > Innenvierkantantrieb nach DIN 3120 - C 6,3, ISO 1174, mit Kugelfangrinne
- > **2K-Umschaltknarre 1/4"**: Rechts-/Linkslauf durch Hebel umschaltbar, Druckknopfauslösung, feinverzahnt, Ovaler Kopf, 2-Komponenten-Griff, handschonende Kraftübertragung, für Steckschlüsseleinsätze
- > **Vierkantsteckgriff 1/4"**: 1-Komponenten-Griff mit Innenvierkant
- > **Steckschlüsseleinsatz 1/4"**: 6-kant, metrisch, kurz, Ausführung nach DIN 3124, ISO 2725
- > **Schraubendrehereinsatz 1/4"**: für Innen-6-kant-Schrauben, mit eingepresstem, phosphatiertem Stift
- > **Schraubendrehereinsatz 1/4", Schlitz**: mit eingepresstem, phosphatiertem Stift
- > **Schraubendrehereinsatz 1/4" PH**: mit eingepresstem, phosphatiertem Stift
- > Steckschlüsselverlängerung 1/4"
- > **Quergriff mit Gleitstück 1/4"**: Ausführung nach DIN 3122, ISO 3315
- > **Kardangeln 1/4"**: Gelenk verschraubt, Ausführung nach DIN 3123 - C 6,3
- > **Antriebsadapter 1/4"**: zum Antrieb von Steckschlüssel- und Schraubendrehereinsätzen
- > Chrom-Vanadium-Stahl, matt satiniert verchromt
- > Für handbetätigte Schraubfälle
- > Roter Stahlblechkoffer mit Schaumstoffeinlage



Code	No.	Inhalt	L	B	T	-teilig	
3300000	R49004033	1/4" 2K-Hebel-Umschaltknarre feinverzahnt, 72 Zähne 150 mm 1/4" Vierkant-Steckgriff 165 mm 1/4" Steckschlüsseleinsatz 6-kant SW 4 4,5 5 5,5 6 7 8 9 10 11 12 13 25 mm 1/4" Schraubendrehereinsatz Innen-6-kant 3 4 5 6 8 10 37 mm 1/4" Schraubendrehereinsatz Schlitz 4 5,5 6,5 37 mm 1/4" Schraubendrehereinsatz Kreuzschlitz PH 0 1 2 3 37 mm 1/4" Steckschlüsselverlängerung 50 100 mm 1/4" Quergriff mit Gleitstück 115 mm 1/4" Kardangeln 32 mm Antriebsadapter 1/4" 6kt x 1/4" 4kt 50 mm	318	147	46	32	1,140

R49014033

STECKSCHLÜSSEL-SATZ 1/4"

32-teilig

- > Verbindungsvierkant nach DIN 3120 - A 6,3, ISO 1174, mit Kugelarretierung
- > Innenvierkantantrieb nach DIN 3120 - C 6,3, ISO 1174, mit Kugelfangrille
- > **2K-Umschaltknarre 1/4"**: Rechts-/Linkslauf durch Hebel umschaltbar, Druckknopfauslösung, feinverzahnt, Ovaler Kopf, 2-Komponenten-Griff, handschonende Kraftübertragung, für Steckschlüsseleinsätze
- > **Vierkantsteckgriff 1/4"**: 1-Komponenten-Griff mit Innenvierkant
- > **Steckschlüsseleinsatz 1/4", 6-kant**: metrisch, kurz, Ausführung nach DIN 3124, ISO 2725
- > **Schraubendrehereinsatz 1/4", für Innen-6-kant-Schrauben**: mit eingepresstem, phosphatiertem Stift
- > **Schraubendrehereinsatz 1/4", TX**: mit eingepresstem, phosphatiertem Stift
- > Steckschlüsselverlängerung 1/4"
- > **Quergriff mit Gleitstück 1/4"**: Ausführung nach DIN 3122, ISO 3315
- > **Kardangeln 1/4"**: Gelenk verschraubt, Ausführung nach DIN 3123 - C 6,3
- > **Antriebsadapter 1/4"**: zum Antrieb von Steckschlüssel- und Schraubendrehereinsätzen
- > Chrom-Vanadium-Stahl, matt satiniert verchromt
- > Für handbetätigte Schraubfälle
- > Roter Stahlblechkoffer mit Schaumstoffeinlage



Code	No.	Inhalt	L	B	T	-teilig	
3300001	R49014033	1/4" 2K-Hebel-Umschaltknarre feinverzahnt, 72 Zähne 150 mm 1/4" Vierkant-Steckgriff 165 mm 1/4" Steckschlüsseleinsatz 6-kant SW 4 4,5 5 5,5 6 7 8 9 10 11 12 13 25 mm 1/4" Schraubendrehereinsatz Innen-6-kant 3 4 5 6 8 10 37 mm 1/4" Schraubendrehereinsatz TX T10 T15 T20 T25 T27 T30 T40 37 mm 1/4" Steckschlüsselverlängerung 50 100 mm 1/4" Quergriff mit Gleitstück 115 mm 1/4" Kardangeln 32 mm Antriebsadapter 1/4" 6kt x 1/4" 4kt 50 mm	318	147	46	32	1,136

R49044033

STECKSCHLÜSSEL-SATZ 1/4"

33-teilig

- > Verbindungsvierkant nach DIN 3120 - A 6,3, ISO 1174, mit Kugelarretierung
- > Innenvierkantantrieb nach DIN 3120 - C 6,3, ISO 1174, mit Kugelfangrille
- > **2K-Gelenk-Umschaltknarre 1/4"**: Rechts-/Linkslauf durch Hebel umschaltbar, Druckknopfauslösung, feinverzahnt, Ovaler Kopf, 2-Komponenten-Griff, handschonende Kraftübertragung, für Steckschlüsseleinsätze
- > **Vierkantsteckgriff 1/4"**: 1-Komponenten-Griff mit Innenvierkant
- > **Steckschlüsseleinsatz 1/4", 6-kant**: metrisch, kurz, Ausführung nach DIN 3124, ISO 2725
- > **Schraubendrehereinsatz 1/4", für Innen-6-kant-Schrauben**: mit eingepresstem, phosphatiertem Stift
- > **Schraubendrehereinsatz 1/4", TX mit Bohrung**: mit eingepresstem, phosphatiertem Stift
- > Steckschlüsselverlängerung 1/4"
- > **Quergriff mit Gleitstück 1/4"**: Ausführung nach DIN 3122, ISO 3315
- > **Kardangeln 1/4"**: Gelenk verschraubt, Ausführung nach DIN 3123 - C 6,3
- > **Antriebsadapter 1/4"**: zum Antrieb von Steckschlüssel- und Schraubendrehereinsätzen
- > **Bit-Adapter 1/4"**: mit Innensechskant und Innenvierkant, für alle Bits und Werkzeuge mit 1/4" Außensechskant
- > Chrom-Vanadium-Stahl, matt satiniert verchromt
- > Für handbetätigte Schraubfälle
- > Roter Stahlblechkoffer mit Schaumstoffeinlage



Code	No.	Inhalt	L	B	T	-teilig	
3300004	R49044033	1/4" 2K-Gelenk-Umschaltknarre feinverzahnt, 72 Zähne 150 mm 1/4" Vierkant-Steckgriff 165 mm 1/4" Steckschlüsseleinsatz 6-kant SW 4 4,5 5 5,5 6 7 8 9 10 11 12 13 25 mm 1/4" Schraubendrehereinsatz Innen-6-kant 3 4 5 6 8 10 37 mm 1/4" Schraubendrehereinsatz TX mit Bohrung T10 T15 T20 T25 T27 T30 T40 37 mm 1/4" Steckschlüsselverlängerung 50 100 mm 1/4" Quergriff mit Gleitstück 115 mm 1/4" Kardangeln 32 mm Antriebsadapter 1/4" 6kt x 1/4" 4kt 50 mm Bit-Adapter 1/4" 4kt x 1/4" 6kt 25 mm	318	147	46	33	1,164

R49003016

STECKSCHLÜSSEL-SATZ 1/4"

16-teilig

- > Verbindungsvierkant nach DIN 3120 - A 6,3, ISO 1174, mit Kugelarretierung
- > Innenvierkantantrieb nach DIN 3120 - C 6,3, ISO 1174, mit Kugelfangrille
- > **2K-Umschaltknarre 1/4"**: Rechts-/Linkslauf durch Hebel umschaltbar, Druckknopfauflösung, feinverzahnt, Ovaler Kopf, 2-Komponenten-Griff, handschonende Kraftübertragung, für Steckschlüsseleinsätze
- > **Steckschlüsseleinsatz 1/4", 6-kant**: metrisch, kurz, Ausführung nach DIN 3124, ISO 2725
- > Steckschlüsselverlängerung 1/4"
- > **Quergriff mit Gleitstück 1/4"**: Ausführung nach DIN 3122, ISO 3315
- > **Bit-Adapter 1/4"**: mit Innensechskant und Innenvierkant, für alle Bits und Werkzeuge mit 1/4" Außensechskant
- > Chrom-Vanadium-Stahl, matt satiniert verchromt
- > Für handbetätigte Schraubfälle
- > Kunststoffkoffer im GEDORE red Design
- > Klemmgesicherte Werkzeuge
- > Metallscharniere/-verschluss



Code	No.	Inhalt	L	B	T	-teilig	kg
3300050	R49003016	1/4" 2K-Hebel-Umschaltknarre feinverzahnt, 72 Zähne 150 mm 1/4" Steckschlüsseleinsatz 6-kant SW 4 4,5 5 5,5 6 7 8 9 10 11 12 13 25 mm 1/4" Steckschlüsselverlängerung 100 mm 1/4" Quergriff mit Gleitstück 115 mm Bit-Adapter 1/4" 4kt x 1/4" 6kt 25 mm	190	110	52	16	0,620

R49003033

STECKSCHLÜSSEL-SATZ 1/4"

33-teilig

- > Verbindungsvierkant nach DIN 3120 - A 6,3, ISO 1174, mit Kugelarretierung
- > Innenvierkantantrieb nach DIN 3120 - C 6,3, ISO 1174, mit Kugelfangrille
- > **2K-Umschaltknarre 1/4"**: Rechts-/Linkslauf durch Hebel umschaltbar, Druckknopfauflösung, feinverzahnt, Ovaler Kopf, 2-Komponenten-Griff, handschonende Kraftübertragung, für Steckschlüsseleinsätze
- > **Vierkantsteckgriff 1/4"**: 1-Komponenten-Griff mit Innenvierkant
- > **Steckschlüsseleinsatz 1/4", 6-kant**: metrisch, kurz, Ausführung nach DIN 3124, ISO 2725
- > **Schraubendrehereinsatz 1/4", für Innen-6-kant-Schrauben**: mit eingepresstem, phosphatiertem Stift
- > **Schraubendrehereinsatz 1/4", Schlitz**: mit eingepresstem, phosphatiertem Stift
- > **Schraubendrehereinsatz 1/4" PH**: mit eingepresstem, phosphatiertem Stift
- > **Schraubendrehereinsatz 1/4" PZ**: mit eingepresstem, phosphatiertem Stift
- > **Schraubendrehereinsatz 1/4" TX**: mit eingepresstem, phosphatiertem Stift
- > Steckschlüsselverlängerung 1/4"
- > **Kardangeln 1/4"**: Gelenk verschraubt, Ausführung nach DIN 3123 - C 6,3
- > **Bit-Adapter 1/4"**: mit Innensechskant und Innenvierkant, für alle Bits und Werkzeuge mit 1/4" Außensechskant
- > Chrom-Vanadium-Stahl, matt satiniert verchromt
- > Für handbetätigte Schraubfälle
- > Kunststoffkoffer im GEDORE red Design
- > Klemmgesicherte Werkzeuge
- > Metallscharniere/-verschluss

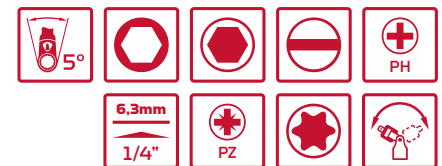

Code	No.	Inhalt	L	B	T	-teilig	kg
3300051	R49003033	1/4" 2K-Hebel-Umschaltknarre feinverzahnt, 72 Zähne 150 mm 1/4" Vierkant-Steckgriff 165 mm 1/4" Steckschlüsseleinsatz 6-kant SW 4 4,5 5 5,5 6 7 8 9 10 11 12 13 25 mm 1/4" Schraubendrehereinsatz Innen-6-kant 3 4 5 6 37 mm 1/4" Schraubendrehereinsatz Schlitz 4 5,5 6,5 37 mm 1/4" Schraubendrehereinsatz Kreuzschlitz PH 1 2 37 mm 1/4" Schraubendrehereinsatz Kreuzschlitz PZ 1 2 37 mm 1/4" Schraubendrehereinsatz TX T15 T20 T25 T30 37 mm 1/4" Steckschlüsselverlängerung 50 100 mm 1/4" Kardangeln 32 mm Bit-Adapter 1/4" 4kt x 1/4" 6kt 25 mm	300	180	52	33	1,310

R49003046

STECKSCHLÜSSEL-SATZ 1/4"

46-teilig

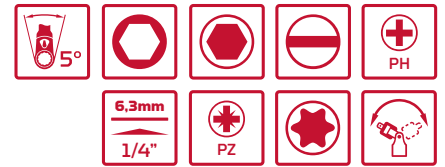

- > Verbindungsvierkant nach DIN 3120 - A 6,3, ISO 1174, mit Kugelarretierung
- > Innenvierkantantrieb nach DIN 3120 - C 6,3, ISO 1174, mit Kugelfangrille
- > **2K-Umschaltknarre 1/4"**: Rechts-/Linkslauf durch Hebel umschaltbar, Druckknopfauflösung, feinverzahnt, Ovaler Kopf, 2-Komponenten-Griff, handschonende Kraftübertragung, für Steckschlüsseleinsätze
- > **Vierkantsteckgriff 1/4"**: 1-Komponenten-Griff mit Innenvierkant
- > **Steckschlüsseleinsatz 1/4", 6-kant**: metrisch, kurz, Ausführung nach DIN 3124, ISO 2725
- > **Schraubendrehereinsatz 1/4", für Innen-6-kant-Schrauben**: mit eingepresstem, phosphatiertem Stift
- > **Schraubendrehereinsatz 1/4", Schlitz**: mit eingepresstem, phosphatiertem Stift
- > **Schraubendrehereinsatz 1/4" PH**: mit eingepresstem, phosphatiertem Stift
- > **Schraubendrehereinsatz 1/4" PZ**: mit eingepresstem, phosphatiertem Stift
- > **Schraubendrehereinsatz 1/4" TX**: mit eingepresstem, phosphatiertem Stift
- > Steckschlüsselverlängerung 1/4"
- > Flexible Steckschlüsselverlängerung 1/4"
- > **Quergriff mit Gleitstück 1/4"**: Ausführung nach DIN 3122, ISO 3315
- > **Kardangeln 1/4"**: Gelenk verschraubt, Ausführung nach DIN 3123 - C 6,3
- > **Bit-Adapter 1/4"**: mit Innensechskant und Innenvierkant, für alle Bits und Werkzeuge mit 1/4" Außensechskant
- > **Winkelschraubendreher-Satz Sechskant**: Ausführung nach DIN ISO 2936
- > Chrom-Vanadium-Stahl, matt satiniert verchromt
- > Für handbetätigte Schraubfälle
- > Kunststoffkoffer im GEDORE red Design
- > Klemmgesicherte Werkzeuge
- > Metallscharniere/-verschluss



Code	No.	Inhalt	L	B	T	-teilig	
3300052	R49003046	1/4" 2K-Hebel-Umschaltknarre feinverzahnt, 72 Zähne 150 mm 1/4" Vierkant-Steckgriff 165 mm 1/4" Steckschlüsseleinsatz 6-kant SW 4 4,5 5 5,5 6 7 8 9 10 11 12 13 14 25 mm 1/4" Schraubendrehereinsatz Innen-6-kant 3 4 5 6 7 8 37 mm 1/4" Schraubendrehereinsatz Schlitz 4 5,5 6,5 37 mm 1/4" Schraubendrehereinsatz Kreuzschlitz PH 1 2 3 37 mm 1/4" Schraubendrehereinsatz Kreuzschlitz PZ 1 2 37 mm 1/4" Schraubendrehereinsatz TX T10 T15 T20 T25 T27 T30 T40 37 mm 1/4" Steckschlüsselverlängerung 50 100 mm 1/4" Flexible Steckschlüsselverlängerung 150 mm 1/4" Quergriff mit Gleitstück 115 mm 1/4" Kardangeln 32 mm Bit-Adapter 1/4" 4kt x 1/4" 6kt 25 mm Winkelschraubendreher-Satz 6-kant SW 1,27 1,5 2 2,5 mm	300	180	52	46	1,570

R49005037

WERKZEUGSATZ T-GRIFF MIT KNARRE 1/4"

37-teilig

- > Griff ermöglicht zwei Arbeitspositionen
- > 2-Komponenten-Griff, handschonende Kraftübertragung
- > Innensechskant für direkte Aufnahme von Bits nach DIN 3126 - D 6,3
- > Rechts-/Linkslauf durch Ring umschaltbar
- > Feinverzahnt
- > 9x lange Ganzstahl-Klingen mit 6-kant-Antrieb und Steckschlüsseleinsätzen
- > 1x lange Ganzstahl-Klinge mit 6-kant-Antrieb als Bit-Halter oder Verlängerung
- > Chrom-Vanadium-Stahl, satiniert, matt verchromt
- > Bits in zusätzlichen Kunststoffhaltern
- > Kunststoffkoffer mit Schaumeinlage



Code	No.	Inhalt	L	B	T	-teilig	
3300025	R49005037	2K-Knarren-Handgriff mit schwenkbarer 1/4" Innen-6-kant-Klinge, Ringumschaltung Steckschlüsseleinsatz 6-kant SW 6 7 8 9 10 11 12 13 14 135 mm Bit-Halter 1/4" 6kt x 1/4" 6kt 135 mm 1/4" Bit Sechskant 3 4 5 6 8 mm 25 mm 1/4" Bit Schlitz 4,5 5,5 6,5 mm 25 mm 1/4" Bit Kreuzschlitz PH 1 2 2 3 25 mm 1/4" Bit Kreuzschlitz PZ 1 2 2 3 25 mm 1/4" Bit TX T10 T15 T20 T25 T30 T40 25 mm 1/4" Bit TX mit Bohrung T10 T15 T20 T25 25 mm	240	150	50	37	1,335

R49005023

BIT-KNARREN-SATZ 1/4"

MIT BIT-FIX.-ADAPTER COMPACT

23-teilig

- > Verbindungsvierkant nach DIN 3120 - A 6,3, ISO 1174, mit Kugelarretierung
- > Innenvierkantantrieb nach DIN 3120 - C 6,3, ISO 1174, mit Kugelfangrinne
- > **Steckschlüsseleinsatz 1/4", 6-kant:** metrisch, kurz, Ausführung nach DIN 3124, ISO 2725
- > **Bithalter mit Magnet 1/4":** maschinenbetätigt, Ausführung nach DIN 7427
- > **Antriebsadapter 1/4":** zum Antrieb von Steckschlüssel- und Schraubendrehereinsätzen
- > **Bit-Knarre:** Rechts-/Linkslauf durch Hebel umschaltbar, feinverzahnt, ovaler Kopf, Innensechskant für direkte Aufnahme von Bits nach DIN 3126 - D 6,3, mit Haltefeder, robuste Ganzstahl-Ausführung
- > **Bit:** Innen-6-kant, Schlitz, PH, PZ, TX
- > Für handbetätigte Schraubfälle
- > Stabile Kunststoffbox mit Gürtelclip
- > Transparenter Deckel mit Klemmverschluss
- > Chrom-Vanadium-Stahl, matt satiniert verchromt



Code	No.	Inhalt	L	B	T	-teilig	
3300026	R49005023	Bit-Knarre 1/4" umschaltbar, mit Antriebsadapter Steckschlüsseleinsatz 6-kant SW 6 7 8 10 11 12 13 mm 1/4" Bits Innensechskant 4 5 6 mm 1/4" Bits Schlitz 5,5 mm 1/4" Bits Kreuzschlitz PH 1 2 1/4" Bits Kreuzschlitz PZ 1 2 1/4" Bits TX T15 T20 T25 T27 T30 Adapter 1/4" 4kt x 1/4" 6kt Bit-Halter 1/4" 6kt x 1/4" 6kt, mit Magnet 67 mm	105	70	50	23	0,330

3/8" Antrieb

R59003026
STECKSCHLÜSSEL-SATZ
3/8"



26-teilig

- > Verbindungsvierkant nach DIN 3120 - A 10, ISO 1174, mit Kugelarretrierung
- > Innenvierkantantrieb nach DIN 3120 - C 10, ISO 1174, mit Kugelfangrille
- > **2K-Umschaltknarre 3/8"**: Rechts-/Linkslauf durch Hebel umschaltbar, Druckknopfauslösung, feinverzahnt, Ovaler Kopf, 2-Komponenten-Griff, handschonende Kraftübertragung, für Steckschlüsseleinsätze
- > **Steckschlüsseleinsatz 3/8", 6-kant**: metrisch, kurz, Ausführung nach DIN 3124, ISO 2725
- > Zündkerzeneinsatz 3/8" mit eingepresstem Haltegummi und zusätzlichem Antriebs-6-kant SW 19
- > Zündkerzeneinsatz 3/8" mit eingepresstem Haltegummi und zusätzlichem Antriebs-6-kant SW 22
- > Steckschlüsselverlängerung 3/8"
- > **Quergriff mit Gleitstück 3/8"**: Ausführung nach DIN 3122, ISO 3315
- > **Kardangeln 3/8"**: Gelenk verschraubt, Ausführung nach DIN 3123 - C 10
- > Reduzierstück 3/8" auf 1/4"
- > Chrom-Vanadium-Stahl, matt satiniert verchromt
- > Für handbetätigte Schraubfälle
- > Kunststoffkoffer im GEDORE red Design
- > Klemmgesicherte Werkzeuge
- > Metallscharniere/-verschluss



Code	No.	Inhalt	L	B	T	-teilig	
3300053	R59003026	3/8" 2K-Hebel-Umschaltknarre feinverzahnt, 72 Zähne 180 mm 3/8" Steckschlüsseleinsatz 6-kant SW 6 7 8 9 10 11 12 13 14 15 16 17 18 19 20 21 22 24 mm 3/8" Zündkerzeneinsatz SW 16 21 mm 65 mm 3/8" Steckschlüsselverlängerung 75 150 mm 3/8" Quergriff mit Gleitstück 200 mm 3/8" Kardangeln 48 mm Reduziertstück 3/8" - 1/4" 27 mm	300	180	52	26	2,440

R59003059

STECKSCHLÜSSEL-SATZ

3/8"

59-teilig



- > Verbindungsvierkant nach DIN 3120 - A 10, ISO 1174, mit Kugelarretierung
- > Innenvierkantantrieb nach DIN 3120 - C 10, ISO 1174, mit Kugelfangrille
- > **2K-Umschaltknarre 3/8"**: Rechts-/Linkslauf durch Hebel umschaltbar, Druckknopfauflösung, feinverzahnt, Ovaler Kopf, 2-Komponenten-Griff, handschonende Kraftübertragung, für Steckschlüsseleinsätze
- > **Steckschlüsseleinsatz 3/8", 12-kant**: metrisch, kurz Ausführung nach DIN 3124, ISO 2725
- > **Steckschlüsseleinsatz 3/8", 6-kant**: metrisch, lang Ausführung nach DIN 3124, ISO 2725
- > Zündkerzeneinsatz 3/8" mit eingepresstem Haltegummi und zusätzlichem Antriebs-6-kant SW 19
- > Zündkerzeneinsatz 3/8" mit eingepresstem Haltegummi und zusätzlichem Antriebs-6-kant SW 22
- > **Schraubendrehereinsatz 3/8", für Innen-6-kant-Schrauben**: mit eingepresstem, phosphatiertem Stift
- > **Schraubendrehereinsatz 3/8", Schlitz**: mit eingepresstem, phosphatiertem Stift
- > **Schraubendrehereinsatz 3/8", PH**: mit eingepresstem, phosphatiertem Stift
- > **Schraubendrehereinsatz 3/8", PZ**: mit eingepresstem, phosphatiertem Stift
- > **Schraubendrehereinsatz 3/8", TX**: mit eingepresstem, phosphatiertem Stift
- > Steckschlüsselverlängerung 3/8"
- > **Vergrößerungs-Adapter/Gleitstück 3/8" x 1/2"**: zum Antrieb von Steckschlüssel- und Schraubendrehereinsätzen
- > **Kardangelen 3/8"**: Gelenk verschraubt, Ausführung nach DIN 3123 - C 10
- > Reduzierstück 3/8" auf 1/4"
- > Chrom-Vanadium-Stahl, matt satiniert verchromt
- > Für handbetätigte Schraubfälle
- > Kunststoffkoffer im GEDORE red Design
- > Klemmgesicherte Werkzeuge
- > Metallscharniere/-verschluss

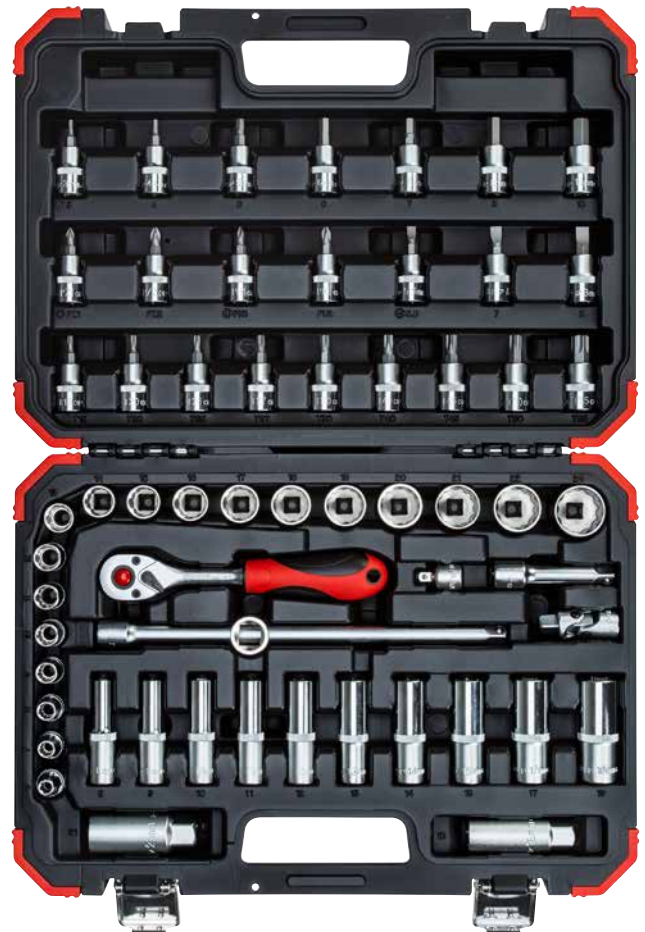

Code	No.	Inhalt	L	B	T	-teilig	
3300054	R59003059	3/8" 2K-Hebel-Umschaltknarre feinverzahnt, 72 Zähne 180 mm 3/8" Steckschlüsseleinsatz 12-kant SW 6 7 8 9 10 11 12 13 14 15 16 17 18 19 20 21 22 24 mm 3/8" Steckschlüsseleinsatz 6-kant lang SW 8 9 10 11 12 13 14 15 17 19 63mm 3/8" Zündkerzeneinsatz SW 16 21 mm 65 mm 3/8" Schraubendrehereinsatz Innensechskant SW 3 4 5 6 7 8 10 48 mm 3/8" Schraubendrehereinsatz Schlitz 5,5 7 8 48 mm 3/8" Schraubendrehereinsatz Kreuzschlitz PH 1 2 48 mm 3/8" Schraubendrehereinsatz Kreuzschlitz PZ 1 2 48 mm 3/8" Schraubendrehereinsatz TXT15 T20 T25 T27 T30 T40 T45 T50 T55 48 mm 3/8" Steckschlüsselverlängerung 75 250 mm 3/8" Kardangelen 49 mm Reduzierstück 3/8" - 1/4" 27 mm Vergrößerungsstück/Gleitstück 3/8" x 1/2" 44 mm	383	272	80	59	4,8

R58003002

SATZ SCHRAUBENDREHEREINSÄTZE 3/8" TX



10-teilig

- > Innenvierkantantrieb nach DIN 3120 - C 10, ISO 1174, mit Kugelfangrille
- > Lange Klingen
- > Matt verchromt
- > Chrom-Vanadium-Stahl
- > Klemmgesicherte Werkzeuge
- > Stabiler Kunststoffkoffer

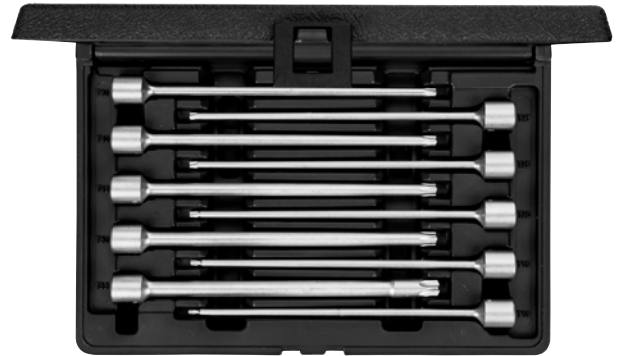

Code	No.	Inhalt	L	B	T	-teilig	
3301576	R58003002	Schraubendrehereinsatz TX T10 T15 T20 T25 T27 T30 T40 T45 T50 T55 200 mm	295	195	54	10	0,800

R19153000

AUSDREHER-SATZ 3/8"



14-teilig

- > Zum Lösen und Herausdrehen von Bolzen und beschädigten Schrauben
- > Linksdrehendes Schneidgewinde mit 6 konisch zulaufenden Schneiden
- > Innen-4-kant-Antrieb nach DIN 3120 - C 10, ISO 1174, mit Kugelfangrille
- > Außen-6-kant an den Einsätzen als Alternativantrieb
- > **Handbetätigt**
- > Spezialstahl
- > Im stabilen Kunststoffkoffer



Code	No.	Inhalt	L	B	T	-teilig	
3301563	R19153000	3/8": 6,3 mm (1/4") 8 mm (5/16") 9,5 mm (3/8") 10 mm (7/16") 12 mm 12,5 mm (1/2") 13 mm 14 mm (9/16") 16 mm (5/8") 17 mm 17,5 mm (11/16") 19 mm (3/4") Schlagdorn	190	110	40	14	0,730

1/2" Antrieb

R6900 4024

STECKSCHLÜSSEL-SATZ 1/2"



24-teilig

- > Verbindungsvierkant nach DIN 3120 - A 12,5, ISO 1174, mit Kugelarretierung
- > Innenvierkantantrieb nach DIN 3120 - C 12,5, ISO 1174, mit Kugelfangrille
- > **2K-Umschaltknarre 1/2"**: Rechts-/Linkslauf durch Hebel umschaltbar, Druckknopfauflösung, feinverzahnt, Ovaler Kopf, 2-Komponenten-Griff, handschonende Kraftübertragung, für Steckschlüsseleinsätze
- > **Steckschlüsseleinsatz 1/2", 6-kant**: metrisch, kurz, Ausführung nach DIN 3124, ISO 2725
- > Steckschlüsselverlängerung 1/2"
- > **Quergriff mit Gleitstück 1/2"**: Ausführung nach DIN 3122, ISO 3315
- > **Kardangeln 1/2"**: Gelenk verschraubt, Ausführung nach DIN 3123 - C 12,5
- > **Bit-Adapter 1/2", mit Innensechskant und Innenvierkant**: für alle Bits und Werkzeuge mit 5/16" Außensechskant
- > Chrom-Vanadium-Stahl, matt satiniert verchromt
- > Für handbetätigte Schraubfälle
- > Roter Stahlblechkoffer mit Schaumstoffeinlage



Code	No.	Inhalt	L	B	T	-teilig	kg
3300006	R69004024	1/2" 2K-Hebel-Umschaltknarre feinverzahnt, 72 Zähne 250 mm 1/2" Steckschlüsseleinsatz 6-kant SW 10 11 12 13 14 15 16 17 18 19 20 21 22 24 27 30 32 1/2" Steckschlüsselverlängerung 75 125 250 mm 1/2" Kardangeln 66 mm 1/2" Quergriff mit Gleitstück 250 mm Bit-Adapter 1/2" 4kt x 5/16" 6kt 38 mm	575	187	51	24	5,344

R4600 4049

STECKSCHLÜSSEL-SATZ 1/4" + 1/2"



49-teilig

- > Verbindungsvierkant nach DIN 3120, ISO 1174, mit Kugelarretierung
- > Innenvierkantantrieb nach DIN 3120, ISO 1174, mit Kugelfangrille
- > **2K-Umschaltknarre**: Rechts-/Linkslauf durch Hebel umschaltbar, Druckknopfauflösung, feinverzahnt, Ovaler Kopf, 2-Komponenten-Griff, handschonende Kraftübertragung, für Steckschlüsseleinsätze
- > **Steckschlüsseleinsatz, 6-kant**: metrisch, kurz, Ausführung nach DIN 3124, ISO 2725
- > **Schraubendrehereinsatz 1/4", für Innen-6-kant-Schrauben**: mit eingepresstem, phosphatiertem Stift
- > **Schraubendrehereinsatz 1/4", Schlitz**: mit eingepresstem, phosphatiertem Stift
- > **Schraubendrehereinsatz 1/4", PH**: mit eingepresstem, phosphatiertem Stift
- > **Schraubendrehereinsatz 1/4", PZ**: mit eingepresstem, phosphatiertem Stift
- > **Schraubendrehereinsatz 1/4", TX mit Bohrung**: mit eingepresstem, phosphatiertem Stift
- > Steckschlüsselverlängerung
- > **Kardangeln**: Gelenk verschraubt, Ausführung nach DIN 3123
- > **Bit-Adapter 1/2", mit Innensechskant und Innenvierkant**: für alle Bits und Werkzeuge mit 5/16" Außensechskant
- > Chrom-Vanadium-Stahl, matt satiniert verchromt
- > Für handbetätigte Schraubfälle
- > Roter Stahlblechkoffer mit Schaumstoffeinlage



Code	No.	Inhalt	L	B	T	-teilig	kg
3300010	R46004049	1/4" 2K-Hebel-Umschaltknarre feinverzahnt, 72 Zähne 150 mm 1/4" Steckschlüsseleinsatz 6-kant SW 4 4,5 5 5,5 6 7 8 9 10 11 12 13 25 mm 1/4" Schraubendrehereinsatz Innen-6-kant 4 5 6 8 37 mm 1/4" Schraubendrehereinsatz Schlitz 5,5 37 mm 1/4" Schraubendrehereinsatz Kreuzschlitz PH 2 37 mm 1/4" Schraubendrehereinsatz Kreuzschlitz PZ 2 37 mm 1/4" Schraubendrehereinsatz TX mit Bohrung T10 T15 T20 T25 T27 T30 T40 37 mm 1/4" Steckschlüsselverlängerung 50 100 mm 1/4" Kardangeln 32 mm 1/2" 2K-Hebel-Umschaltknarre feinverzahnt, 72 Zähne 250 mm 1/2" Steckschlüsseleinsatz 6-kant SW 10 11 12 13 14 15 16 17 18 19 21 22 24 1/2" Steckschlüsselverlängerung 75 125 250 mm 1/2" Kardangeln 66 mm Bit-Adapter 1/2" 4kt x 5/16" 6kt 38 mm	575	187	51	49	5,142

R69003024

STECKSCHLÜSSEL-SATZ 1/2"



24-teilig

- > Verbindungsvierkant nach DIN 3120 - A 12,5, ISO 1174, mit Kugelarretierung
- > Innenvierkantantrieb nach DIN 3120 - C 12,5, ISO 1174, mit Kugelfangrille
- > **2K-Umschaltknarre 1/2"**: Rechts-/Linkslauf durch Hebel umschaltbar, Druckknopfauslösung, feinverzahnt, Ovaler Kopf, 2-Komponenten-Griff, handschonende Kraftübertragung, für Steckschlüsseleinsätze
- > **Steckschlüsseleinsatz 1/2", 6-kant**: metrisch, kurz, Ausführung nach DIN 3124, ISO 2725
- > Zündkerzeneinsatz 1/2" mit eingepresstem Haltegummi
- > Zündkerzeneinsatz 1/2" mit eingepresstem Haltegummi und zusätzlichem Antriebs-6-kant SW 24
- > Steckschlüsselverlängerung 1/2"
- > Quergriff mit Gleitstück 1/2", Ausführung nach DIN 3122, ISO 3315
- > **Kardangeln 1/2"**: Gelenk verschraubt, Ausführung nach DIN 3123 - C 12,5
- > Chrom-Vanadium-Stahl, matt satiniert verchromt
- > Für handbetätigte Schraubfälle
- > Kunststoffkoffer im GEDORE red Design
- > Klemmgesicherte Werkzeuge
- > Metallscharniere/-verschluss



Code	No.	Inhalt	L	B	T	-teilig	kg
3300055	R69003024	1/2" 2K-Hebel-Umschaltknarre feinverzahnt, 72 Zähne 250 mm 1/2" Steckschlüsseleinsatz 6-kant SW 10 11 12 13 14 15 16 17 18 19 20 21 22 24 27 30 32 1/2" Zündkerzeneinsatz SW 16 21 mm 65 mm 1/2" Steckschlüsselverlängerung 125 250 mm 1/2" Kardangeln 66 mm 1/2" Quergriff mit Gleitstück 250 mm	383	272	80	24	4,430

R69013024

STECKSCHLÜSSEL-SATZ 1/2"



24-teilig

- > Verbindungsvierkant nach DIN 3120 - A 12,5, ISO 1174, mit Kugelarretierung
- > Innenvierkantantrieb nach DIN 3120 - C 12,5, ISO 1174, mit Kugelfangrille
- > **2K-Umschaltknarre 1/2"**: Rechts-/Linkslauf durch Hebel umschaltbar, Druckknopfauslösung, feinverzahnt, Ovaler Kopf, 2-Komponenten-Griff, handschonende Kraftübertragung, für Steckschlüsseleinsätze
- > **Steckschlüsseleinsatz 1/2", 12-kant**: metrisch, kurz, Ausführung nach DIN 3124, ISO 2725
- > Steckschlüsselverlängerung 1/2"
- > **Vergößerungs-Adapter/Gleitstück 3/8" x 1/2"**: zum Antrieb von Steckschlüssel- und Schraubendrehereinsätzen
- > Chrom-Vanadium-Stahl, matt satiniert verchromt
- > Für handbetätigte Schraubfälle
- > Kunststoffkoffer im GEDORE red Design
- > Klemmgesicherte Werkzeuge
- > Metallscharniere/-verschluss



Code	No.	Inhalt	L	B	T	-teilig	kg
3300056	R69013024	1/2" 2K-Hebel-Umschaltknarre feinverzahnt, 72 Zähne 250 mm 1/2" Steckschlüsseleinsatz 12-kant SW 10 11 12 13 14 15 16 17 18 19 20 21 22 23 24 26 27 28 30 32 1/2" Steckschlüsselverlängerung 125 250 mm Vergößerungsstück/Gleitstück 3/8" x 1/2" 44 mm	383	272	80	24	4,750

R46003092

STECKSCHLÜSSEL-SATZ

1/4" + 1/2"

92-teilig



- > Verbindungsvierkant nach DIN 3120, ISO 1174, mit Kugelarretierung
- > Innenvierkantantrieb nach DIN 3120, ISO 1174, mit Kugelfangrinne
- > **2K-Umschaltknarre:** Rechts-/Linkslauf durch Hebel umschaltbar, Druckknopfauflösung, Feinverzahnt, ovaler Kopf, 2-Komponenten-Griff, handschonende Kraftübertragung, für Steckschlüsseleinsätze
- > **Vierkantsteckgriff 1/4":** 1-Komponenten-Griff mit Innenvierkant
- > **Steckschlüsseleinsatz 1/4" + 1/2", 6-kant:** metrisch, Ausführung nach DIN 3124, ISO 2725
- > Zündkerzeneinsatz 1/2", mit eingepresstem Haltegummi und zusätzlichem Antriebs-6-kant SW 23
- > Steckschlüsselverlängerung 1/4" + 1/2"
- > **Quergriff mit Gleitstück 1/4":** Ausführung nach DIN 3122, ISO 3315
- > **Kardangeln 1/4" + 1/2":** Gelenk verschraubt, Ausführung nach DIN 3123 - C 12,5
- > **Vergrößerungs-Adapter/Gleitstück 3/8" x 1/2":** zum Antrieb von Steckschlüssel- und Schraubendrehereinsätzen
- > **Bit-Adapter 1/4", mit Innensechskant und Innenvierkant:** für alle Bits und Werkzeuge mit 1/4" Außensechskant
- > **Bit-Adapter 1/2", mit Innensechskant und Innenvierkant:** für alle Bits und Werkzeuge mit 5/16" Außensechskant
- > **Bithalter mit Magnet 1/4":** maschinenbetätigt, Ausführung nach DIN 7427
- > **Bit 1/4":** 6-kant, Schlitz, PH, PZ, TX passend für Halter nach DIN ISO 1173 - D 6,3
- > **Bit 5/16":** TX passend für Halter nach DIN ISO 1173 - D 8
- > **Doppel- Gelenkschlüssel, 12-kant:** metrisch, Gelenk verschraubt
- > **Ringmaulschlüssel, metrisch:** Ausführung nach DIN 3113, Form A, ISO 3318, ISO 7738, Ringseite abgewinkelt 15°, Maulstellung 15°
- > **Winkelschraubendreher-Satz Sechskant:** Ausführung nach DIN ISO 2936
- > Kleinteilemagazin, Kunststoff
- > Für handbetätigte Schraubfalle
- > Chrom-Vanadium-Stahl, matt satiniert verchromt
- > Kunststoffkoffer im GEDORE red Design
- > Klemmgesicherte Werkzeuge
- > Metallscharniere/-verschluss



Code	No.	Inhalt	L	B	T	-teilig	📦
3300062	R46003092	1/4" 2K-Hebel-Umschaltknarre feinverzahnt, 72 Zähne 150 mm 1/4" 4-kant-Steckgriff 165 mm 1/4" Steckschlüsseleinsatz 6-kant SW 4 4,5 5 5,5 6 7 8 9 10 11 12 13 mm 1/4" Steckschlüsseleinsatz 6-kant SW 4 5 6 7 8 9 10 11 12 13 mm 50 mm 1/4" Steckschlüsselverlängerung 50 100 mm 1/4" Quergriff mit Gleitstück 115 mm 1/4" Kardangeln 32 mm Bit-Halter 1/4" 6kt x 1/4" 6kt, mit Magnet 60 mm Bit-Adapter 1/4" 4kt x 1/4" 6kt 25 mm Antriebsadapter 1/4" 6kt x 4kt mit Kugelarretierung 25 mm 1/4" Bits Innen-6-kant 3 4 5 6 8 10 25 mm 1/4" Bits Schlitz 4 5,5 7 25 mm 1/4" Bits Kreuzschlitz PH 0 1 2 3 4 25 mm 1/4" Bits Kreuzschlitz PZ 1 2 3 25 mm 1/4" Bits TX T8 T10 T15 T20 T25 T27 T30 T40 25 mm 5/16" Bits TX T45 T50 T55 30 mm 1/2" 2K-Hebel-Umschaltknarre feinverzahnt, 72 Zähne 250 mm 1/2" Steckschlüsseleinsatz 6-kant SW 10 11 12 13 14 15 17 19 22 24 27 30 32 mm 1/2" Zündkerzeneinsatz 21 mm (13/16") 65 mm 1/2" Steckschlüsselverlängerung 125 250 mm 1/2" Kardangeln 65 mm Vergrößerungsstück/Gleitstück 3/8" x 1/2" 44 mm Bit-Adapter 1/2" 4kt x 5/16" 6kt 38 mm Doppel-Gelenkschlüssel SW 8x9 10x11 12x13 14x15 mm Ring-Maulschlüssel SW 8 10 12 13 14 17 mm Winkelschraubendreher 6-kant SW 1,5 2 2,5 mm	383	272	80	92	5,850

R46003094

STECKSCHLÜSSEL-SATZ

1/4" + 1/2"

94-teilig



- > Verbindungsvierkant nach DIN 3120, ISO 1174, mit Kugelarretierung
- > Innenvierkantantrieb nach DIN 3120, ISO 1174, mit Kugelfangrille
- > **2K-Umschaltknarre:** Rechts-/Linkslauf durch Hebel umschaltbar, Druckknopfauslösung, Feinverzahnt, ovaler Kopf, 2-Komponenten-Griff, handschonende Kraftübertragung, für Steckschlüsseinsätze
- > **Vierkantsteckgriff 1/4":** 1-Komponenten-Griff mit Innenvierkant
- > **Steckschlüsseinsatz 1/4" + 1/2", 6-kant:** metrisch, kurz, Ausführung nach DIN 3124, ISO 2725
- > **Steckschlüsseinsatz 1/4" + 1/2", 6-kant:** metrisch, lang, Ausführung nach DIN 3124, ISO 2725
- > Zündkerzeneinsatz 1/2" mit eingepresstem Haltegummi
- > Zündkerzeneinsatz 1/2" mit eingepresstem Haltegummi und zusätzlichem Antriebs-6-kant SW 24
- > **Schraubendrehereinsatz 1/4", für Innen-6-kant-Schrauben:** mit eingepresstem, phosphatiertem Stift
- > **Schraubendrehereinsatz 1/4", Schlitz:** mit eingepresstem, phosphatiertem Stift
- > **Schraubendrehereinsatz 1/4" PH:** mit eingepresstem, phosphatiertem Stift
- > **Schraubendrehereinsatz 1/4" PZ:** mit eingepresstem, phosphatiertem Stift
- > **Schraubendrehereinsatz 1/4", TX:** mit eingepresstem, phosphatiertem Stift
- > Steckschlüsselverlängerung 1/4"+1/2"
- > **Quergriff mit Gleitstück 1/4":** Ausführung nach DIN 3122, ISO 3315
- > **Kardangelnk 1/4"+ 1/2":** Gelenk verschraubt, Ausführung nach DIN 3123 - C 12,5
- > **Vergrößerungs-Adapter/Gleitstück 3/8" x 1/2":** zum Antrieb von Steckschlüssel- und Schraubendrehereinsätzen
- > **Bit-Adapter 1/2", mit Innen-4-kant und Innen-6-kant:** für alle Bits und Werkzeuge mit 5/16" Außensechskant
- > **Bit 5/16":** 6-kant, Schlitz, PH, PZ, TX passend für Halter nach DIN ISO 1173 – D 8
- > **Winkelschraubendreher-Satz 6-kant:** Ausführung nach DIN ISO 2936
- > Für handbetätigte Schraubfälle
- > Chrom-Vanadium-Stahl, matt satiniert verchromt
- > Kunststoffkoffer im GEDORE red Design
- > Klemmgesicherte Werkzeuge
- > Metallscharniere/-verschluss



Code	No.	Inhalt	L	B	T	-teilig	
3300057	R46003094	1/4" 2K-Hebel-Umschaltknarre feinverzahnt, 72 Zähne 150 mm 1/4" Vierkant-Steckgriff 165 mm 1/4" Steckschlüsseinsatz 6-kant SW 4 4,5 5 5,5 6 7 8 9 10 11 12 13 14 25 mm 1/4" Schraubendrehereinsatz Innen-6-kant 3 4 5 6 37 mm 1/4" Schraubendrehereinsatz Schlitz 4 5,5 6,5 37 mm 1/4" Schraubendrehereinsatz Kreuzschlitz PH 1 2 37 mm 1/4" Schraubendrehereinsatz Kreuzschlitz PZ 1 2 37 mm 1/4" Schraubendrehereinsatz TX T8 T10 T15 T20 T25 T27 T30 37 mm 1/4" Steckschlüsselverlängerung 50 100 mm 1/4" Quergriff mit Gleitstück 115 mm 1/4" Kardangelnk 32 mm 5/16" Bits Innen-6-kant 8 10 12 14 30 mm 5/16" Bits Schlitz 8 10 12 30 mm 5/16" Bits Kreuzschlitz PH 3 4 30 mm 5/16" Bits Kreuzschlitz PZ 3 4 30 mm 5/16" Bits TX T40 T45 T50 T55 30 mm 1/2" 2K-Hebel-Umschaltknarre feinverzahnt, 72 Zähne 250 mm 1/2" Steckschlüsseinsatz 6-kant SW 10 11 12 13 14 15 16 17 18 19 20 21 22 23 24 27 28 30 32 1/2" Steckschlüsseinsatz 6-kant SW 14 15 17 19 77 mm 1/2" Zündkerzeneinsatz SW 16 21 mm 65 mm 1/2" Steckschlüsselverlängerung 125 250 mm 1/2" Kardangelnk 66 mm Vergrößerungsstück/Gleitstück 3/8" x 1/2" 44 mm Bit-Adapter 1/2" 4kt x 5/16" 6kt 38 mm Winkelschraubendreher-Satz 6-kant SW 1,5 2 2,5 mm	383	272	80	94	6,770

R4600 3100

STECKSCHLÜSSEL-SATZ

1/4" + 1/2"

100-teilig

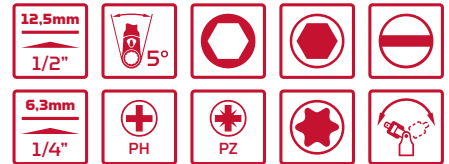

- > Verbindungsvierkant nach DIN 3120, ISO 1174, mit Kugelarretrierung
- > Innenvierkantantrieb nach DIN 3120, ISO 1174, mit Kugelfangrille
- > **2K-Umschaltknarre:** Rechts-/Linkslauf durch Hebel umschaltbar, Druckknopfauflösung, Feinverzahnt, ovaler Kopf, 2-Komponenten-Griff, handschonende Kraftübertragung, für Steckschlüsseleinsätze
- > **Steckschlüsseleinsatz 1/4" + 1/2", 6-kant:** metrisch, Ausführung nach DIN 3124, ISO 2725
- > Steckschlüsselverlängerung 1/4"+1/2"
- > **Quergriff mit Gleitstück 1/4":** Ausführung nach DIN 3122, ISO 3315
- > **Kardangeln 1/4"+ 1/2", Gelenk verschraubt:** Ausführung nach DIN 3123 - C 12,5
- > **Bit-Adapter 1/4", mit Innen-4-kant und Innen-6-kant:** für alle Bits und Werkzeuge mit 1/4" Außensechskant
- > **Bit 1/4":** 6-kant, Schlitz, PH, PZ, TX passend für Halter nach DIN ISO 1173 - D 6,3
- > **Ringmaulschlüssel:** metrisch, Ausführung nach DIN 3113, Form A, ISO 3318, ISO 7738, Ringseite abgewinkelt 15°, Maulstellung 15°
- > **Winkelschraubendreher-Satz:** 9-teilig, im Kunststoff-Einsteckhalter, mit Kugelkopf, für Innensechskantschrauben
- > **Rollgabelschlüssel:** Maulstellung 15°, Kopf poliert mit aufgelaserter Skala
- > 1K-Schraubendreher Schlitz: PH
- > **Seitenschneider:** 2-Komponentengriff, handschonende Kraftübertragung
- > **Flachrundzange gerade:** gerade Greifflächen, längsgezahnt, 2-Komponentengriff, handschonende Kraftübertragung
- > **Wasserpumpenzange 7-fach verstellbar:** Kopf und Gewerbe blank geschliffen, 2-Komponentengriff, handschonende Kraftübertragung
- > **Schlosserhammer:** geschmiedeter Hammerkopf, schwarz lackiert, aus Vergütungsstahl
- > Kunststoffkoffer im GEDORE red Design
- > Klemmgesicherte Werkzeuge
- > Metallscharniere/-verschluss



Code	No.	Inhalt	L	B	T	-teilig	kg
3300063	R46003100	1/4" 2K-Hebel-Umschaltknarre feinverzahnt, 72 Zähne 150 mm 1/4" 4-kant-Steckgriff 165 mm 1/4" Steckschlüsseleinsatz 6-kant SW 4 4,5 5 5,5 6 7 8 9 10 11 12 13 mm 1/4" Steckschlüsselverlängerung 50 100 mm 1/4" Quergriff mit Gleitstück 115 mm 1/4" Kardangeln 32 mm Bit-Adapter 1/4" 4kt x 1/4" 6kt 25 mm 1/4" Bits Innen-6-kant 3 4 5 6 8 10 25 mm 1/4" Bits Schlitz 4 5,5 7 25 mm 1/4" Bits Kreuzschlitz PH 1 2 3 4 25 mm 1/4" Bits Kreuzschlitz PZ 1 2 3 25 mm 1/4" Bits TX T8 T10 T15 T20 T25 T27 T30 T40 25 mm 1/2" 2K-Hebel-Umschaltknarre feinverzahnt, 72 Zähne 250 mm 1/2" Steckschlüsseleinsatz 6-kant SW 10 11 12 13 14 15 16 17 18 19 20 21 22 23 24 26 27 28 30 32 mm 1/2" Steckschlüsselverlängerung 125 250 mm 1/2" Kardangeln 65 mm Vergrößerungsstück/Gleitstück 3/8" x 1/2" 44 mm Ring-Maulschlüssel SW 8 9 10 11 12 13 14 15 16 17 18 19 mm Winkelschraubendreher-Satz 6-kant 1,5 2 2,5 3 4 5 6 8 10 mm Rollgabelschlüssel, verstellbar 10" 250 mm Schraubendreher Schlitz 4 5,5 6,5 Schraubendreher Kreuzschlitz PH 1 2 3 Seitenschneider 180 mm Flachrundzange 200 mm Wasserpumpenzange 10" 250 mm Hammer 500 g	552	360	100	100	10,000

R45603172

STECKSCHLÜSSEL-SATZ

1/4" + 3/8" + 1/2"

172-teilig

- > Verbindungsvierkant nach DIN 3120, ISO 1174, mit Kugelarretierung
- > Innenvierkantantrieb nach DIN 3120, ISO 1174, mit Kugelfangrinne
- > **2K-Umschaltknarre:** Rechts-/Linkslauf durch Hebel umschaltbar, Druckknopfauslösung, Feinverzahnt, ovaler Kopf, 2-Komponenten-Griff, handschonende Kraftübertragung, für Steckschlüsseleinsätze
- > **Vierkantsteckgriff 1/4":** 1-Komponenten-Griff mit Innenvierkant
- > **Steckschlüsseleinsatz, 6-kant:** metrisch, kurze Ausführung nach DIN 3124, ISO 2725
- > **Steckschlüsseleinsatz, 6-kant:** metrisch, lange Ausführung nach DIN 3124, ISO 2725
- > Steckschlüsseleinsatz, Innen-TX
- > Zündkerzeneinsatz 3/8", mit eingepresstem Haltegummi und zusätzlichem Antriebs-6-kant SW 21
- > Zündkerzeneinsatz 1/2" mit eingepresstem Haltegummi
- > Zündkerzeneinsatz 1/2" mit eingepresstem Haltegummi und zusätzlichem Antriebs-6-kant SW 24
- > **Schraubendrehereinsatz 1/4", für Innen-6-kant-Schrauben:** mit eingepresstem, phosphatiertem Stift
- > **Schraubendrehereinsatz 1/4", Schlitz:** mit eingepresstem, phosphatiertem Stift
- > **Schraubendrehereinsatz 1/4" PH:** mit eingepresstem, phosphatiertem Stift
- > **Schraubendrehereinsatz 1/4" PZ:** mit eingepresstem, phosphatiertem Stift
- > **Schraubendrehereinsatz 1/4", TX:** mit eingepresstem, phosphatiertem Stift
- > **Schraubendrehereinsatz 1/4", TX mit Bohrung:** mit eingepresstem, phosphatiertem Stift
- > **Quergriff mit Gleitstück 1/4":** Ausführung nach DIN 3122, ISO 3315
- > Steckschlüsselverlängerung 1/4" + 3/8" + 1/2"
- > **Kardangeln 1/4" + 3/8" + 1/2":** Gelenk verschraubt, Ausführung nach DIN 3123 - C 12,5
- > **Vergrößerungs-Adapter/Gleitstück 3/8" x 1/2":** zum Antrieb von Steckschlüssel- und Schraubendrehereinsätzen
- > **Bit-Adapter 1/4", mit Innen-4-kant und Innen-6-kant:** für alle Bits und Werkzeuge mit 1/4" Außensechskant
- > **Bit-Adapter 3/8", mit Innen-4-kant und Innen-6-kant:** für alle Bits und Werkzeuge mit 5/16" Außensechskant
- > **Bit-Adapter 1/2", mit Innen-4-kant und Innen-6-kant:** für alle Bits und Werkzeuge mit 5/16" Außensechskant
- > **Bit 1/4" TX:** TX BO, TX security BO, Keilnut, XZN passend für Halter nach DIN ISO 1173 - D 6,3
- > **Bit 5/16":** Innen-6-kant, Schlitz, PH, TX, TX BO passend für Halter nach DIN ISO 1173 - D 8
- > Winkelschraubendreher-Satz Sechskant, Ausführung nach DIN ISO 2936
- > Für handbetätigte Schraubfälle
- > Chrom-Vanadium-Stahl, matt satiniert verchromt
- > Kunststoffkoffer im GEDORE red Design
- > Klemmgesicherte Werkzeuge
- > Metallscharniere/-verschluss

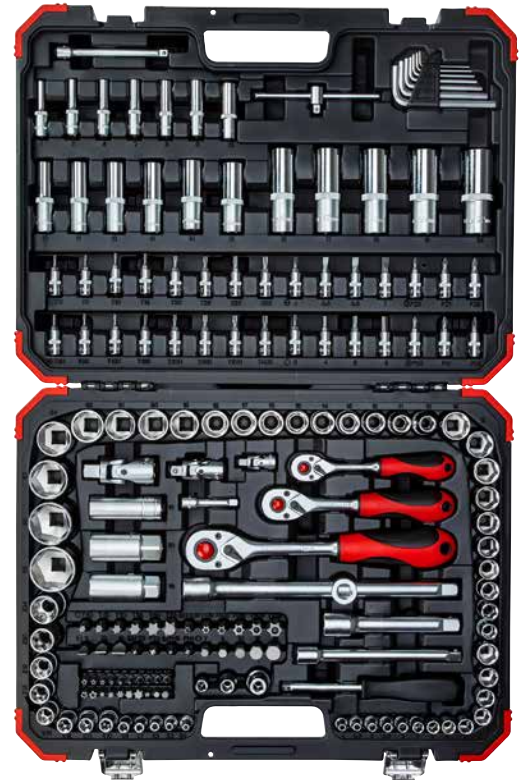
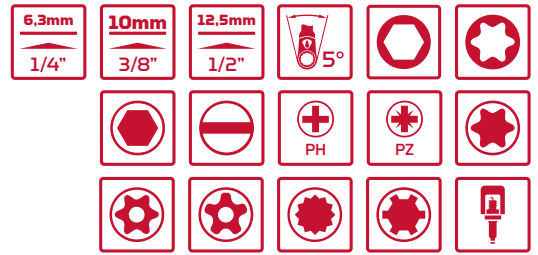

Code	No.	Inhalt	Inhalt Fortsetzung	L	B	T	-teilig		
3300058	R45603172	1/4" 2K-Hebel-Umschaltknarre feinverzahnt, 72 Zähne 150 mm 1/4" Vierkant-Steckgriff 165 mm 1/4" Steckschlüsseleinsatz 6-kant SW 4 4,5 5 5,5 6 7 8 9 10 11 12 13 14 25 mm 1/4" Steckschlüsseleinsatz 6-kant SW 4 5 6 7 8 9 10 50 mm 1/4" Steckschlüsseleinsatz TX E4 E5 E6 E7 E8 25 mm 1/4" Schraubendrehereinsatz Innen-6-kant 3 4 5 6 37 mm 1/4" Schraubendrehereinsatz Schlitz 4 5,5 6,5 7 37 mm 1/4" Schraubendrehereinsatz Kreuzschlitz PH 0 1 2 37 mm 1/4" Schraubendrehereinsatz Kreuzschlitz PZ 0 1 2 37 mm 1/4" Schraubendrehereinsatz TX T8 T9 T10 T15 T20 T25 T27 T30 37 mm 1/4" Schraubendrehereinsatz TX mit Bohrung T8 T9 T10 T15 T20 T25 T27 T30 37 mm 1/4" Steckschlüsselverlängerung 50 100 mm 1/4" Quergriff mit Gleitstück 115 mm 1/4" Kardangeln 32 mm Bit-Adapter 1/4" 4kt x 1/4" 6kt 25 mm 1/4" Bits TX T5 T6 T7 25 mm 1/4" Bits TX mit Bohrung T7 25 mm 1/4" Bits TX plus security T10 T15 T20 T25 T27 T30 T40 T45 25 mm 1/4" Bits Vielzahn XZN M5 M6 M8 25 mm 1/4" Bits Keilnut M5 M6 M7 M8 M9 25 mm 5/16" Bits Innen-6-kant 7 8 10 12 14 30 mm 5/16" Bits Schlitz 8 10 12 30 mm 5/16" Bits Kreuzschlitz PH 3 4 30 mm	5/16" Bits Kreuzschlitz PZ 3 4 30 mm 5/16" Bits TX T40 T45 T50 T55 T60 T70 30 mm 5/16" Bits TX mit Bohrung T40 T45 T50 T55 T60 T70 30 mm 3/8" 2K-Hebel-Umschaltknarre feinverzahnt, 72 Zähne 180 mm 3/8" Steckschlüsseleinsatz 6-kant SW 10 11 12 13 14 15 16 17 18 19 3/8" Steckschlüsseleinsatz 6-kant SW 10 11 12 13 14 15 63 mm 3/8" Steckschlüsseleinsatz TX E10 E11 E12 E14 E16 E18 3/8" Zündkerzeneinsatz SW 18 mm 65 mm 3/8" Steckschlüsselverlängerung 150 mm 3/8" Kardangeln 49 mm Bit-Adapter 3/8" 4kt x 5/16" 6kt 30 mm 1/2" 2K-Hebel-Umschaltknarre feinverzahnt, 72 Zähne 250 mm 1/2" Steckschlüsseleinsatz 6-kant SW 10 11 12 13 14 15 16 17 18 19 20 21 22 24 27 30 32 1/2" Steckschlüsseleinsatz 6-kant SW 16 17 18 19 22 77 mm 1/2" Steckschlüsseleinsatz TX E20 E24 1/2" Zündkerzeneinsatz SW 16 21 mm 65 mm 1/2" Steckschlüsselverlängerung 125 250 mm 1/2" Kardangeln 66 mm Vergrößerungsstück/Gleitstück 3/8" x 1/2" 44 mm Bit-Adapter 1/2" 4kt x 5/16" 6kt 38 mm Winkelschraubendreher-Satz 6-kant SW 1,5 2 2,5 3 4 5 6 mm	452	340	86	172	10,500	

R68003016

STECKSCHLÜSSEL-SATZ 1/2" TX



16-teilig

- > Verbindungsvierkant nach DIN 3120 - A 12,5, ISO 1174, mit Kugelarretierung
- > Innenvierkantantrieb nach DIN 3120 - C 12,5, ISO 1174, mit Kugelfangrille
- > Steckschlüsseinsatz 1/2"; Innen-TX
- > **Schraubendrehereinsatz 1/2", TX:** mit eingepresstem, phosphatiertem Stift
- > Für handbetätigte Schraubfalle
- > Chrom-Vanadium-Stahl, matt satiniert verchromt
- > Kunststoffkoffer im GEDORE red Design
- > Klemmgesicherte Werkzeuge
- > Metallscharniere/-verschluss



Code	No.	Inhalt	L	B	T	-teilig	kg
3300009	R68003016	Steckschlüsseinsatz TX E10 E11 E12 E14 E16 E18 E20 E22 E24 Schraubendrehereinsatz TX T30 T40 T45 T50 T55 T60 T70	300	180	52	16	1,690

R68003010

AUSDREHER-SATZ 1/2"



10-teilig

- > Innenvierkantantrieb nach DIN 3120 - C 12,5, ISO 1174, mit Kugelfangrille
- > Zum Lösen und Herausdrehen von Bolzen und beschädigten Schrauben
- > Linksdrehendes Schneidgewinde mit 6 konisch zulaufenden Schneiden
- > **Handbetätigt**
- > Spezialstahl
- > Im stabilen Kunststoffkoffer



Code	No.	Inhalt	L	B	T	-teilig	kg
3300034	R68003010	1/2" 10 11 12 13 14 15 16 17 19 mm Schlagdorn	130	130	55	10	0,950

R68003020

STECKSCHLÜSSEL-SATZ

3/8" + 1/2" TX



20-teilig

- > Verbindungsvierkant nach DIN 3120, ISO 1174, mit Kugelarretierung
- > Innenvierkantantrieb nach DIN 3120, ISO 1174, mit Kugelfangrille
- > Steckschlüsseinsatz 3/8" + 1/2", Innen-TX
- > **Schraubendrehereinsatz 3/8" + 1/2", TX:**
mit eingepresstem, phosphatiertem Stift
- > Reduzierstück 1/2" auf 3/8"
- > Chrom-Vanadium-Stahl, matt satiniert verchromt
- > Für handbetätigte Schraubfälle
- > Kunststoffkoffer im GEDORE red Design
- > Klemmgesicherte Werkzeuge
- > Metallscharniere/-verschluss



Code	No.	Inhalt	L	B	T	-teilig	
3300045	R68003020	3/8" Steckschlüsseinsatz TX E6 E7 E8 E10 3/8" Schraubendrehereinsatz TX T10 T15 T20 T25 T27 1/2" Steckschlüsseinsatz TX E12 E14 E16 E18 E20 1/2" Schraubendrehereinsatz TX T30 T40 T45 T50 T55 Reduzierstück 1/2" 4kt x 3/8" 4kt	300	180	52	20	2,000

R61003114

STECKSCHLÜSSEL-SATZ 1/2"



lange Ausführung, 14-teilig

- > Innenvierkantantrieb nach DIN 3120 - C 12,5, ISO 1174, mit Kugelfangrille
- > **Steckschlüsseinsatz 1/2", 6-kant:** metrisch, lang, Ausführung nach DIN 3124, ISO 2725
- > Chrom-Vanadium-Stahl, matt satiniert verchromt
- > Für handbetätigte Schraubfälle
- > Kunststoffkoffer im GEDORE red Design
- > Klemmgesicherte Werkzeuge
- > Metallscharniere/-verschluss



Code	No.	Inhalt	L	B	T	-teilig	
3300008	R61003114	Steckschlüsseinsatz 6-kant SW 10 12 13 14 15 17 19 21 22 23 24 27 30 32 77 mm	383	272	80	14	3,746

R68003030**SATZ SCHRAUBENDREHEREINSÄTZE**

1/2" IN

30-teilig

- > Innenvierkantantrieb nach DIN 3120 - C 12,5, ISO 1174, mit Kugelfangrille
- > **Schraubendrehereinsatz 1/2", Innen-6-kant:** metrisch, mit eingepresstem, phosphatiertem Stift, mit griffiger Längsrändelung, Antriebsseite glänzend poliert, Ausführung nach DIN 7422
- > Chrom-Vanadium-Stahl, matt satiniert verchromt
- > Für handbetätigte Schraubfalle
- > Kunststoffkoffer im GEDORE red Design
- > Klemmgesicherte Werkzeuge
- > Metallscharniere/-verschluss



Code	No.	Inhalt	L	B	T	-teilig	kg
3301573	R68003030	Schraubendrehereinsatz Innen-6-kant SW 5 6 7 8 10 12 14 17 19 55 mm	425	320	52	30	5,4
		Schraubendrehereinsatz Innen-6-kant SW 5 6 7 8 10 11 12 13 100 mm					
		Schraubendrehereinsatz Innen-6-kant SW 5 6 7 8 10 12 14 140 mm					
		Schraubendrehereinsatz Innen-6-kant SW 5 6 7 8 10 12 200 mm					

R68003032**SATZ SCHRAUBENDREHEREINSÄTZE**

1/2" TX

32-teilig

- > Innenvierkantantrieb nach DIN 3120 - C 12,5, ISO 1174, mit Kugelfangrille
- > **Schraubendrehereinsatz 1/2", TX:** mit eingepresstem, phosphatiertem Stift, mit griffiger Längsrändelung, Antriebsseite glänzend poliert
- > Chrom-Vanadium-Stahl, matt satiniert verchromt
- > Für handbetätigte Schraubfalle
- > Kunststoffkoffer im GEDORE red Design
- > Klemmgesicherte Werkzeuge
- > Metallscharniere/-verschluss



Code	No.	Inhalt	L	B	T	-teilig	kg
3301577	R68003032	Schraubendrehereinsatz TX T20 T25 T27 T30 T40 T45 T50 T55 T60 T70 55 mm	425	320	52	32	5,4
		Schraubendrehereinsatz TX T20 T25 T27 T30 T40 T45 T50 T55 T60 T70 100 mm					
		Schraubendrehereinsatz TX T40 T45 T50 T55 T60 T70 140 mm					
		Schraubendrehereinsatz TX T40 T45 T50 T55 T60 T70 200 mm					

R68003026

SATZ SCHRAUBENDREHEREINSÄTZE 1/2" XZN



26-teilig

- > Innenvierkantantrieb nach DIN 3120 - C 12,5, ISO 1174, mit Kugelfangrille
- > **Schraubendrehereinsatz 1/2", XZN:** mit eingepresstem, phosphatiertem Stift, mit griffiger Längsrändelung, Antriebsseite glänzend poliert
- > Chrom-Vanadium-Stahl, matt satiniert verchromt
- > Für handbetätigte Schraubfalle
- > Kunststoffkoffer im GEDORE red Design
- > Klemmgesicherte Werkzeuge
- > Metallscharniere/-verschluss



Code	No.	Inhalt	L	B	T	-teilig	
3301574	R68003026	Schraubendrehereinsatz XZN M5 M6 M8 M9 M10 M12 M14 M16 55 mm Schraubendrehereinsatz XZN M5 M6 M8 M9 M10 M12 M14 100 mm Schraubendrehereinsatz XZN M5 M6 M8 M9 M10 M12 M14 140 mm Schraubendrehereinsatz XZN M8 M10 M12 M14 200 mm	425	320	52	26	5,4

R68003075

SCHRAUBWERKZEUGSATZ TX

1/4" + 1/2"



75-teilig

- > Verbindungsvierkant nach DIN 3120, ISO 1174, mit Kugelarretierung
- > Innenvierkantantrieb nach DIN 3120, ISO 1174, mit Kugelfangrille
- > Steckschlüsseinsatz 1/4" + 1/2", Innen-TX
- > **Schraubendrehereinsatz 1/4", TX:** mit eingepresstem, phosphatiertem Stift
- > **Bit-Adapter 1/4", mit Innen-4-kant und Innen-6-kant:**
für alle Bits und Werkzeuge mit 1/4" Außensechskant
- > **Bit-Adapter 1/2", mit Innen-4-kant und Innen-6-kant:**
für alle Bits und Werkzeuge mit 10mm (3/8") Außensechskant
- > **Bit 1/4" TX mit Bohrung:** passend für Halter nach DIN ISO 1173 - D 6,3
- > **Bit 10mm (3/8") TX:** passend für Halter nach DIN ISO 1173 - D 10
- > Winkelschraubendreher-Satz TX
- > Doppelringschlüssel TX
- > 1K-Schraubendreher TX
- > Teleskophalter mit Magnet
- > Chrom-Vanadium-Stahl, matt satiniert verchromt
- > Für handbetätigte Schraubfälle
- > Kunststoffkoffer im GEDORE red Design
- > Klemmgesicherte Werkzeuge
- > Metallscharniere/-verschluss



Code	No.	Inhalt	L	B	T	-teilig	
3301575	R68003075	1/4" Steckschlüsseinsatz TX E4 E5 E6 E7 E8 E10 E11 25 mm 1/4" Schraubendrehereinsatz TX T7 T8 T9 T10 T15 T20 T25 T27 T30 T40 37 mm 1/4" Bit-Adapter 4kt x 6kt 25 mm 1/4" Bits TX mit Bohrung T7 T8 T9 T10 T15 T20 T25 T27 T30 T40 25 mm 1/2" Steckschlüsseinsatz TX E12 E14 E16 E18 E20 E22 E24 Bitadapter 1/2" 4kt x 10 mm 6kt 38 mm 10mm Bits TX T40 T45 T50 T55 T60 30 mm 10mm Blts TX T15 T20 T25 T30 T40 T45 T50 T55 T60 75 mm Schraubendreher TX T8x60 T10x80 T15x80 T20x100 T25x100 T27x125 T30x125 T40x150 mm Doppelringschlüssel TX E6xE8 E10xE12 E14xE18 E20xE24 Winkelschraubendreher TX T8 T10 T15 T20 T25 T27 T30 T40 T45 T50 T55 T60 Teleskop-Magnetheber mit Reißnadel 126 - 636 mm	383	272	80	75	3,5

3/4" Antrieb

R78004014
STECKSCHLÜSSEL-SATZ 3/4"

14-teilig



- > Verbindungsvierkant nach DIN 3120 - B 20, ISO 1174, mit Stiftsicherung
- > Innenvierkantantrieb nach DIN 3120 - D 20, ISO 1174, mit Bohrung für Stiftsicherung
- > **Umschaltknarre 3/4"**: Rechts-/Linkslauf durch Hebel umschaltbar, ovaler Kopf, robuste Ganzstahl-Ausführung
- > **Steckschlüsseinsatz 3/4", 6-kant**: metrisch, kurz, Ausführung nach DIN 3124, ISO 2725
- > Steckschlüsselverlängerung 3/4"
- > **Quergriff mit Gleitstück 3/4"**: Ausführung nach DIN 3122, ISO 3315
- > Chrom-Vanadium-Stahl, matt satiniert verchromt
- > Für handbetätigte Schraubfälle
- > Kunststoffkoffer im GEDORE red Design
- > Klemmgesicherte Werkzeuge
- > Metallscharniere/-verschluss



Code	No.	Inhalt	L	B	T	-teilig	
3300011	R78004014	3/4"Umschaltknarre, grobverzahnt, 24 Zähne 510 mm 3/4"Steckschlüsseinsatz 6-kant SW 22 24 27 30 32 36 38 41 46 50 mm 3/4"Steckschlüsselverlängerungen 200 400 mm 3/4"Quergriff mit Gleitstück 460 mm	552	360	100	14	14,2

Steckschlüsselsätze auf Steckleisten

R41008012
STECKSCHLÜSSELEINSÄTZE 1/4"

6-kant, metrisch, lang, auf Steckleiste, 12-teilig



- > 8" (200 mm) lange Steckleiste aus Metall
- > Steckschlüsseleinsätze 1/4", 6-kant, Ausführung nach DIN 3124, ISO 2725
- > Handbetätigt mit griffiger Längsrändelung
- > Antriebsseite matt verchromt, Abtriebsseite glänzend poliert
- > Innenvierkantantrieb nach DIN 3120 - C 6,3, ISO 1174, mit Kugelfangrille
- > Chrom-Vanadium-Stahl



Code	No.	Inhalt	-teilig	
3300021	R41008012	Steckschlüsseleinsatz 6-kant SW 4 4,5 5 5,5 6 7 8 9 10 11 12 13 50 mm	12	0,537

R48008013

SCHRAUBENDREHEREINSÄTZE 1/4"



Innen-6-kant, Schlitz, PH, auf Steckleiste, 13-teilig

- > 8" (200 mm) lange Steckleiste aus Metall
- > Schraubendrehereinsatz 1/4", für Innen-6-kant-Schrauben, mit eingepresstem, phosphatiertem Stift
- > Schraubendrehereinsatz 1/4", Schlitz, mit eingepresstem, phosphatiertem Stift
- > Schraubendrehereinsatz 1/4" PH, mit eingepresstem, phosphatiertem Stift
- > Handbetätigt mit griffiger Längsrändelung
- > Antriebsseite glänzend poliert
- > Mit eingepresstem, phosphatiertem Stift
- > Innenvierkantantrieb nach DIN 3120 - C 6,3, ISO 1174, mit Kugelfangrille
- > Chrom-Vanadium-Stahl



Code	No.	Inhalt	-teilig	kg
3300022	R48008013	Innen-6-kant: SW 3 4 5 6 8 10 37 mm Schlitz: 4 5,5 6,5 37 mm Kreuzschlitz PH: 0 1 2 3 37 mm	13	0,3

R58018012

STECKSCHLÜSSELEINSÄTZE 3/8" UND 1/2"



TX, auf Steckleiste, 12-teilig

- > 11" (280 mm) lange Steckleiste aus Metall
- > Steckschlüsseleinsätze 3/8" und 1/2", TX
- > Handbetätigt mit griffiger Längsrändelung
- > Innenvierkantantrieb nach DIN 3120 ISO 1174, mit Kugelfangrille
- > Quergriff mit Gleitstück 3/8", Ausführung nach DIN 3122, ISO 3315, Matt verchromt, Für handbetätigte Steckschlüsseleinsätze, Verbindungsvierkant nach DIN 3120 - A 10, ISO 1174, mit Kugelarretierung
- > Vergrößerungs-Adapter/Gleitstück 3/8", zum Antrieb von Steckschlüssel- und Schraubendrehereinsätzen, Vierkantantrieb nach DIN 3120 - C 10, ISO 1174, mit Kugelfangrille, Verbindungsvierkant nach DIN 3120 - A 12,5, ISO 1174, mit Kugelarretierung
- > Chrom-Vanadium-Stahl



Code	No.	Inhalt	-teilig	kg
3300048	R58018012	3/8" Steckschlüsseleinsätze: TX E4 E5 E6 E8 28 mm 3/8" Quergriff mit Gleitstück 150 mm 1/2" Steckschlüsseleinsätze: TX E10 E12 E14 E16 E18 E20 38 mm Adapter Vergrößerungsstück 3/8" x 1/2" 44 mm	12	0,760

R6120 8007

STECKSCHLÜSSELEINSÄTZE 1/2"



TX, auf Steckleiste, 7-teilig

- > 8" (200 mm) lange Steckleiste aus Metall
- > Steckschlüsseleinsätze 1/2", TX
- > Handbetätigt mit griffiger Längsrändelung
- > Antriebsseite matt verchromt, Abtriebsseite glänzend poliert
- > Innenvierkantantrieb nach DIN 3120 - C 12,5, ISO 1174, mit Kugelfangrille
- > Chrom-Vanadium-Stahl



Code	No.	Inhalt	-teilig	
3300028	R61208007	Schraubendrehereinsatz TX E10 E11 E12 E14 E16 E18 E20	7	0,460

R6255 8010

SCHRAUBENDREHEREINSÄTZE 1/2"



Innen-6-kant, metrisch, auf Steckleiste, 10-teilig

- > 11" (280 mm) lange Steckleiste aus Metall
- > Schraubendrehereinsatz 1/2", Innen-6-kant, Ausführung nach DIN 7422
- > Handbetätigt mit griffiger Längsrändelung
- > Antriebsseite glänzend poliert
- > Mit eingepresstem, phosphatiertem Stift
- > Innenvierkantantrieb nach DIN 3120 - C 12,5, ISO 1174, mit Kugelfangrille
- > Chrom-Vanadium-Stahl



Code	No.	Inhalt	-teilig	
3300023	R62558010	Innen-6-kant SW 5 6 7 8 9 10 11 12 14 17 55 mm	10	1,1

R6255 8110

SCHRAUBENDREHEREINSÄTZE 1/2"



Innen-6-kant, metrisch, auf Steckleiste, 10-teilig

- > 11" (280 mm) lange Steckleiste aus Metall
- > Schraubendrehereinsatz 1/2", Innen-6-kant, Ausführung nach DIN 7422
- > Handbetätigt mit griffiger Längsrändelung
- > Antriebsseite glänzend poliert
- > Mit eingepresstem, phosphatiertem Stift
- > Innenvierkantantrieb nach DIN 3120 - C 12,5, ISO 1174, mit Kugelfangrille
- > Chrom-Vanadium-Stahl



Code	No.	Inhalt	-teilig	
3300027	R62558110	Innen-6-kant SW 5 6 7 8 9 10 12 14 17 19 55 mm	10	1,140

R6245 8107

SCHRAUBENDREHEREINSÄTZE 1/2"



TX, auf Steckleiste, 7-teilig

- > 8" (200 mm) lange Steckleiste aus Metall
- > Steckschlüsseinsätze 1/2", TX
- > Mit eingepresstem, phosphatiertem Stift
- > Handbetätigt mit griffiger Längsrändelung
- > Antriebsseite glänzend poliert
- > Innenvierkantantrieb nach DIN 3120 - C 12,5, ISO 1174, mit Kugelfangrille
- > Chrom-Vanadium-Stahl



Code	No.	Inhalt	-teilig	
3300029	R62458107	TX T20 T25 T27 T30 T40 T45 T50 55 mm	7	0,560

R68008009

STECKSCHLÜSSEL-/ SCHRAUBENDREHEREINSÄTZE 1/2"



6-kant, Innen-6-kant, auf Steckleiste, 9-teilig

- > 9" (235 mm) lange Steckleiste aus Metall
- > Steckschlüsseleinsatz 1/2", 6-kant, Ausführung nach DIN 3124, ISO 2725
- > Schraubendrehereinsatz 1/2", Innen-6-kant, Ausführung nach DIN 7422
- > Mit eingepresstem, phosphatiertem Stift
- > Handbetätigt mit griffiger Längsrändelung
- > Innenvierkantantrieb nach DIN 3120 - C 12,5, ISO 1174, mit Kugelfangrille
- > Chrom-Vanadium-Stahl



Code	No.	Inhalt	-teilig	
3301872	R68008009	Steckschlüsseleinsatz SW 10 13 15 17 19 mm Schraubendrehereinsatz SW 4 5 6 8 mm	9	0,610

R69008012

STECKSCHLÜSSEL-SATZ 1/2"



6-kant, metrisch, auf Steckleiste, 12-teilig

- > 12" (305 mm) lange Steckleiste aus Metall
- 2K-Umschaltknarre 1/2":**
 - > Rechts-/Linkslauf durch Hebel umschaltbar
 - > Druckknopfauslösung
 - > Feinverzahnt, Rückschwenkwinkel 5°
 - > Ovaler Kopf
 - > 2-Komponenten-Griff, handschonende Kraftübertragung
 - > Oberfläche matt verchromt
 - > Für Steckschlüsseleinsätze, Verbindungsteile etc. mit Vierkant nach DIN 3120 - C 12,5, ISO 1174, mit Kugelfangrille
 - > Chrom-Vanadium-Stahl
- Steckschlüsselverlängerung 1/2", 75 mm:**
 - > Matt verchromt
 - > Für handbetätigte Steckschlüsseleinsätze
 - > Innenvierkantantrieb nach DIN 3120 - C 12,5, ISO 1174, mit Kugelfangrille
 - > Verbindungsvierkant nach DIN 3120 - A 12,5, ISO 1174, mit Kugelarretierung
 - > Chrom-Vanadium-Stahl
- Steckschlüsseleinsatz 1/2", 6-kant:**
 - > Handbetätigt mit griffiger Längsrändelung
 - > Antriebsseite matt verchromt, Abtriebsseite glänzend poliert
 - > Ausführung nach DIN 3124, ISO 2725
 - > Innenvierkantantrieb nach DIN 3120 - C 12,5, ISO 1174, mit Kugelfangrille
 - > Chrom-Vanadium-Stahl



Code	No.	Inhalt	-teilig	
3300030	R69008012	2K-Umschaltknarre 1/2" 250 mm Steckschlüsselverlängerung 1/2" 75 mm Steckschlüsseleinsätze 1/2" SW 10 11 12 13 14 15 16 17 18 19 38 mm	12	1,300

R2085 XXXX

STECKLEISTE

FÜR STECKSCHLÜSSELEINSÄTZE

- > Steckleiste zur Bestückung mit Einsatz-Haltern für Steckschlüsseinsätze in den Antriebsgrößen 1/4", 3/8" und 1/2"
- > Auch gemischt verwendbar, für die eigenen Werkzeuganforderungen
- > Beidseitig bestückbar
- > In verschiedenen Längen, mit zwei Langlöchern zur Befestigung
- > Aus Aluminium
- > Lieferung ohne Einsatz-Halter



R20852031



Bestückungsbeispiel



R20852052

Code	No.	↳ "inch" ↳	↳ mm ↳	↳ kg ↳
3300014	R20852031	8	200	0,040
3300015	R20852052	12	305	0,060

PASSENDE STECKSCHLÜSSELEINSATZ-HALTER FÜR STECKLEISTEN

Code	No.	■ "	■	B	H	↳ kg ↳
3300017	R20940004	1/4	6,3	26	18,5	0,020
3300018	R20940005	3/8	10,0	26	20,5	0,020
3300019	R20940006	1/2	12,5	26	23,0	0,040

Kraftschrauberprogramm

Kraftschrauber-Steckschlüsselsätze

R6300 3008

KRAFTSCHRAUBER-

STECKSCHLÜSSEL-SATZ 1/2"



8-teilig

- > Innenvierkantantrieb nach DIN 3121 - G 12,5, ISO 1174
- > Ausführung nach DIN 3129, ISO 2725-2
- > Maschinenbetätigt, Fixierung durch Sicherungsring-/Stift
- > Oberfläche phosphatiert
- > Chrom-Molybdän-Stahl
- > Im stabilen Kunststoffkoffer



Code	No.	Inhalt	L	B	T	-teilig	↳ kg ↳
3300575	R63003008	Kraftschraubereinsatz 1/2" SW 10 12 13 14 17 19 21 24 mm	190	110	52	8	1,100

R63003012

KRAFTSCHRAUBER- STECKSCHLÜSSEL-SATZ 1/2"



12-teilig

- > Innenvierkantantrieb nach DIN 3121 - G 12,5, ISO 1174
- > Ausführung nach DIN 3129, ISO 2725-2
- > Maschinenbetätigt, Fixierung durch Sicherungsring-/Stift
- > Oberfläche phosphatiert
- > Chrom-Molybdän-Stahl
- > Im stabilen Kunststoffkoffer



Code	No.	Inhalt	L	B	T	-teilig	
3300574	R63003012	Kraftschraubereinsatz SW 10 11 12 13 14 15 16 17 19 21 22 24 mm	300	180	52	12	1,598

R63043003

KRAFTSCHRAUBER- STECKSCHLÜSSEL-SATZ 1/2"



3-teilig

- > Speziell zur Montage/Demontage von KFZ-Rädern
- > Kunststoffhülsen zum beschädigungsfreien Arbeiten an Alufelgen
- > Farbkodierung erleichtert die Identifikation der richtigen Schlüsselweite
- > Innenvierkantantrieb nach DIN 3121 - G 12,5, ISO 1174
- > Ausführung nach DIN 3129, ISO 2725-2
- > Maschinenbetätigt, Fixierung durch Sicherungsring-/Stift
- > Oberfläche phosphatiert
- > Chrom-Molybdän-Stahl
- > Im stabilen Kunststoffkoffer



Code	No.	Inhalt	L	B	T	-teilig	
3300578	R63043003	Kraftschraubereinsatz SW 17 19 21 mm 86 mm	158	138	51	3	0,830

Kraftschraubereinsätze 1/2" Antrieb

R6300XXXX
KRAFTSCHRAUBEREINSATZ 1/2"

6-kant, kurz

- > Maschinenbetätigt, Fixierung durch Sicherungsring-/Stift
- > Oberfläche phosphatiert
- > Ausführung nach DIN 3129, ISO 2725-2
- > Innenvierkanttrieb nach DIN 3121 - G 12,5, ISO 1174
- > Chrom-Molybdän-Stahl



Code	No.	□"	□	⊙ mm	├─ mm ┤	∅ 1	∅ 2	⚖
3300525	R63001006	1/2	12,5	10	38	17,0	25,0	0,068
3300526	R63001106	1/2	12,5	11	38	18,5	25,0	0,075
3300527	R63001206	1/2	12,5	12	38	19,5	25,0	0,072
3300528	R63001306	1/2	12,5	13	38	21,0	25,0	0,072
3300529	R63001406	1/2	12,5	14	38	22,0	25,0	0,076
3300530	R63001506	1/2	12,5	15	38	23,5	30,0	0,076
3300531	R63001606	1/2	12,5	16	38	24,5	30,0	0,080
3300532	R63001706	1/2	12,5	17	38	26,0	30,0	0,088
3300533	R63001906	1/2	12,5	19	38	28,5	30,0	0,096
3300534	R63002106	1/2	12,5	21	38	31,0	30,0	0,114
3300535	R63002206	1/2	12,5	22	38	32,0	30,0	0,148
3300536	R63002408	1/2	12,5	24	45	35,0	30,0	0,154
3300537	R63002709	1/2	12,5	27	50	38,0	30,0	0,154
3300538	R63003009	1/2	12,5	30	50	41,0	30,0	0,240
3300539	R63003209	1/2	12,5	32	50	44,0	30,0	0,232

R6300XXXX
KRAFTSCHRAUBEREINSATZ 1/2"

6-kant, lang

- > Maschinenbetätigt, Fixierung durch Sicherungsring-/Stift
- > Oberfläche phosphatiert
- > Ausführung nach DIN 3129, ISO 2725-2
- > Innenvierkanttrieb nach DIN 3121 - G 12,5, ISO 1174
- > Chrom-Molybdän-Stahl



Code	No.	□"	□	⊙ mm	├─ mm ┤	∅ 1	∅ 2	⚖
3300540	R63001016	1/2	12,5	10	78	17,0	25,0	0,126
3300541	R63001116	1/2	12,5	11	78	18,5	25,0	0,132
3300542	R63001216	1/2	12,5	12	78	19,5	25,0	0,144
3300543	R63001316	1/2	12,5	13	78	21,0	25,0	0,146
3300544	R63001416	1/2	12,5	14	78	22,0	25,0	0,170
3300545	R63001516	1/2	12,5	15	78	23,5	30,0	0,178
3300546	R63001616	1/2	12,5	16	78	24,5	30,0	0,218
3300547	R63001716	1/2	12,5	17	78	26,0	30,0	0,224
3300699	R63001815	1/2	12,5	18	78	27,5	30,0	0,260
3300548	R63001916	1/2	12,5	19	78	28,5	30,0	0,244
3300700	R63002015	1/2	12,5	20	78	30,0	30,0	0,280
3300549	R63002116	1/2	12,5	21	78	31,0	30,0	0,260
3300550	R63002216	1/2	12,5	22	78	32,0	30,0	0,338
3300701	R63002315	1/2	12,5	23	78	33,0	30,0	0,280
3300551	R63002416	1/2	12,5	24	78	35,0	30,0	0,350
3300703	R63002715	1/2	12,5	27	78	38,0	30,0	0,320
3300705	R63003015	1/2	12,5	30	78	41,0	30,0	0,350
3300706	R63003215	1/2	12,5	32	78	44,0	30,0	0,350

R6304XXXX

KRAFTSCHRAUBEREINSATZ 1/2"



6-kant, mit Schonhülse

- > Speziell zur Montage/Demontage von KFZ-Rädern
- > Kunststoffhülsen zum beschädigungsfreien Arbeiten an Alufelgen
- > Farbkodierung erleichtert die Identifikation der richtigen Schlüsselweite
- > Maschinenbetätigt, Fixierung durch Sicherungsring-/Stift
- > Oberfläche phosphatiert
- > Innenvierkantantrieb nach DIN 3121 - G 12,5, ISO 1174
- > Ausführung nach DIN 3129, ISO 2725-2
- > Chrom-Molybdän-Stahl



Code	No.	□"	□	○mm	↳mm↲	Ø 1	Ø 2	Farbe
3300585	R63041716	1/2	12,5	17	86	25,6	30	blau
3300586	R63041916	1/2	12,5	19	86	28,8	30	gelb
3300587	R63042116	1/2	12,5	21	86	30,8	30	rot

Kraftschrauber-Zubehör 1/2" Antrieb

R6610XXXX

KRAFTSCHRAUBER-VERLÄNGERUNG 1/2"



- > Maschinenbetätigt, Fixierung durch Sicherungsring/-Stift
- > Oberfläche phosphatiert
- > Verbindungsvierkant nach DIN 3121 - F 12,5, ISO 1174
- > Innenvierkantantrieb nach DIN 3121 - G 12,5, ISO 1174
- > Chrom-Molybdän-Stahl



Code	No.	□"	□	■"	■	↳mm↲	Ø 1	Ø 2	⚖
3300570	R66100024	1/2	12,5	1/2	12,5	125	16	25	0,230
3300571	R66100049	1/2	12,5	1/2	12,5	250	16	25	0,443

R6630 0014

KRAFTSCHRAUBER-KARDANGELENK 1/2"



- > Maschinenbetätigt, Fixierung durch Sicherungsring/-Stift
- > Oberfläche phosphatiert
- > Verbindungsvierkant nach DIN 3121 - F 12,5, ISO 1174
- > Innenvierkantantrieb nach DIN 3121 - G 12,5, ISO 1174
- > Chrom-Molybdän-Stahl



Code	No.	□"	□	■"	■	↳mm↲	Ø 1	Ø 2	⚖
3300650	R66300014	1/2	12,5	1/2	12,5	63	34	30	0,236

R67400008**KRAFTSCHRAUBER-VERGRÖSSERUNGS-
STÜCK 1/2" - 3/4"**

- > Maschinenbetätigt, Fixierung durch Sicherungsring/-Stift
- > Oberfläche phosphatiert
- > Verbindungsvierkant nach DIN 3121 - F 20, ISO 1174
- > Innenvierkantantrieb nach DIN 3121 - G 12,5, ISO 1174
- > Chrom-Molybdän-Stahl



Code	No.	□"	□	■"	■	↳ mm ↳	Ø 1	⚖
3300573	R67400008	1/2	12,5	3/4	20	49	30	0,140

R67600005**KRAFTSCHRAUBER-REDUZIERSTÜCK
1/2" - 3/8"**

- > Maschinenbetätigt, Fixierung durch Sicherungsring/-Stift
- > Oberfläche phosphatiert
- > Verbindungsvierkant nach DIN 3121 - F 10, ISO 1174
- > Innenvierkantantrieb nach DIN 3121 - G 12,5, ISO 1174
- > Chrom-Molybdän-Stahl



Code	No.	□"	□	■"	■	↳ mm ↳	Ø 1	⚖
3300572	R67600005	1/2	12,5	3/8	10	38	30	0,070

R6398XXXX**SICHERUNGSRING/-STIFT 1/2"**

- > Bestehend aus Sicherungsring und Sicherungsstift
- > Zur Sicherung von Kraftschraubereinsätzen



Code	No.	■"	■ Verwendung	Ausführung	⚖
3300576	R63981005	1/2	12,5 für SW 8-14 mm	Stift 20 x 3 mm, Ring 19 x 4 mm	0,003
3300577	R63981105	1/2	12,5 für SW 15-32 mm	Stift 25 x 3 mm, Ring 24 x 4 mm	0,005

Kraftschraubereinsätze 3/4" Antrieb

R7300XXXX KRAFTSCHRAUBEREINSÄTZE 3/4"



kurz

- > Maschinenbetätigt, Fixierung durch Sicherungsring-/Stift
- > Oberfläche phosphatiert
- > Ausführung nach DIN 3129, ISO 2725-2
- > Innenvierkantantrieb nach DIN 3121 - H 20, ISO 1174
- > Chrom-Molybdän-Stahl



Code	No.	□"	□	⊙mm	↳mm↳	∅ 1	∅ 2	⚖
3300591	R73001909	3/4	20	19	51	32	44	0,340
3300593	R73002209	3/4	20	22	51	37	44	0,354
3300594	R73002309	3/4	20	23	51	38	44	0,340
3300595	R73002409	3/4	20	24	52	39	44	0,354
3300598	R73002710	3/4	20	27	54	43	44	0,388
3300599	R73002810	3/4	20	28	54	44	44	0,380
3300601	R73003010	3/4	20	30	54	46	44	0,428
3300602	R73003210	3/4	20	32	56	49	44	0,472
3300603	R73003310	3/4	20	33	56	50	44	0,506
3300606	R73003610	3/4	20	36	56	54	44	0,514
3300608	R73003811	3/4	20	38	58	56	44	0,564
3300609	R73004111	3/4	20	41	58	59	44	0,594
3300610	R73004611	3/4	20	46	63	65	44	0,850

R7300XXXX KRAFTSCHRAUBEREINSÄTZE 3/4"



lang

- > Maschinenbetätigt, Fixierung durch Sicherungsring-/Stift
- > Oberfläche phosphatiert
- > Ausführung nach DIN 3129, ISO 2725-2
- > Innenvierkantantrieb nach DIN 3121 - H 20, ISO 1174
- > Chrom-Molybdän-Stahl



Code	No.	□"	□	⊙mm	↳mm↳	∅ 1	∅ 2	⚖
3300612	R73001917	3/4	20	19	90	32	44	0,426
3300614	R73002117	3/4	20	21	90	35	44	0,456
3300615	R73002217	3/4	20	22	90	37	44	0,496
3300617	R73002417	3/4	20	24	90	39	44	0,470
3300620	R73002717	3/4	20	27	90	43	44	0,506
3300623	R73003017	3/4	20	30	90	49	44	0,626
3300624	R73003217	3/4	20	32	90	50	44	0,598
3300651	R73003317	3/4	20	33	90	50	44	0,780
3300652	R73003617	3/4	20	36	90	54	44	0,800
3300654	R73004117	3/4	20	41	90	59	44	0,920
3300655	R73004617	3/4	20	46	90	65	44	1,400

Kraftschrauber-Zubehör 3/4" Antrieb

R7510XXX
KRAFTSCHRAUBER-
VERLÄNGERUNG 3/4"

- > Maschinenbetätigt, Fixierung durch Sicherungsring/-Stift
- > Oberfläche phosphatiert
- > Verbindungsvierkant nach DIN 3121 - F 20, ISO 1174
- > Innenvierkantantrieb nach DIN 3121 - H 20, ISO 1174
- > Chrom-Molybdän-Stahl



Code	No.	□ "	□	■ "	■	↳ mm ↳	∅ 1	⚖
3300631	R76100040	3/4	20	3/4	20,0	205		0,923
3300632	R76100059	3/4	20	3/4	20,0	300		1,223

R77400011
KRAFTSCHRAUBER-
VERGRÖßERUNGSTÜCK 3/4" - 1"

- > Maschinenbetätigt, Fixierung durch Sicherungsring/-Stift
- > Oberfläche phosphatiert
- > Verbindungsvierkant nach DIN 3121 - F 25, ISO 1174
- > Innenvierkantantrieb nach DIN 3121 - H 20, ISO 1174
- > Chrom-Molybdän-Stahl



Code	No.	□ "	□	■ "	■	↳ mm ↳	∅ 1	⚖
3300637	R77400011	3/4	20,0	1	25	65	44	0,430

R77600010
KRAFTSCHRAUBER-
REDUZIERSTÜCK 3/4" - 1/2"

- > Maschinenbetätigt, Fixierung durch Sicherungsring/-Stift
- > Oberfläche phosphatiert
- > Verbindungsvierkant nach DIN 3121 - F 12,5, ISO 1174
- > Innenvierkantantrieb nach DIN 3121 - H 20, ISO 1174
- > Chrom-Molybdän-Stahl



Code	No.	□ "	□	■ "	■	↳ mm ↳	∅ 1	⚖
3300633	R77600010	3/4	20,0	1/2	12,5	56	44	0,334

R73981005
SICHERUNGSRING/-STIFT 3/4"

- > Bestehend aus Sicherungsring und Sicherungsstift
- > Zur Sicherung von Kraftschraubereinsätzen



Code	No.	■ "	■ Verwendung	Ausführung	⚖
3300634	R73981005	3/4	20 für SW 17-50 mm	Stift 35 x 4 mm, Ring 36 x 5 mm	0,010

Kraftschraubereinsätze 1" Antrieb

R8300XXXX KRAFTSCHRAUBEREINSATZ 1"

6-kant, kurz

- > Maschinenbetätigt, Fixierung durch Sicherungsring-/Stift
- > Oberfläche phosphatiert
- > Ausführung nach DIN 3129, ISO 2725-2
- > Innenvierkantantrieb nach DIN 3121 - H 25, ISO 1174
- > Chrom-Molybdän-Stahl



Code	No.	□ "	□	⊙ mm	↳ mm ↲	∅ 1	∅ 2	⚖
3300657	R83002711	1	25	27	59	46,2	54	0,690
3300659	R83003011	1	25	30	61	50,0	54	0,710
3300660	R83003211	1	25	32	62	52,5	54	0,700
3300661	R83003311	1	25	33	62	54,0	54	0,690

R8300XXXX KRAFTSCHRAUBEREINSATZ 1"

6-kant, lang

- > Maschinenbetätigt, Fixierung durch Sicherungsring-/Stift
- > Oberfläche phosphatiert
- > Ausführung nach DIN 3129, ISO 2725-2
- > Innenvierkantantrieb nach DIN 3121 - H 25, ISO 1174
- > Chrom-Molybdän-Stahl



Code	No.	□ "	□	⊙ mm	↳ mm ↲	∅ 1	∅ 2	⚖
3300674	R83002419	1	25	24	100	42,5	54	0,900
3300675	R83002719	1	25	27	100	46,2	54	1,000
3300676	R83003019	1	25	30	100	50,0	54	1,000
3300677	R83003219	1	25	32	100	52,5	54	1,100
3300678	R83003319	1	25	33	100	54,0	54	1,100
3300679	R83003619	1	25	36	100	57,5	54	1,200
3300680	R83003819	1	25	38	100	59,5	54	1,300
3300681	R83004119	1	25	41	100	62,0	54	1,400
3300682	R83004619	1	25	46	100	68,0	54	1,388

Kraftschrauber-Zubehör 1" Antrieb

R8610059
KRAFTSCHRAUBER-
VERLÄNGERUNG 1"

- > Maschinenbetätigt, Fixierung durch Sicherungsring/-Stift
- > Oberfläche phosphatiert
- > Verbindungsvierkant nach DIN 3121 - F 25, ISO 1174
- > Innenvierkantantrieb nach DIN 3121 - H 25, ISO 1174
- > Chrom-Molybdän-Stahl



Code	No.	□ "	□	■ "	■	↳ mm ↳	⚖ kg
3300685	R86100059	1	25	1	25,0	300	2,030

**R83981105**
SICHERUNGSRING/-STIFT 1"

- > Bestehend aus Sicherungsring und Sicherungsstift
- > Zur Sicherung von Kraftschraubereinsätzen



Code	No.	■ "	■ Verwendung	Ausführung	⚖ kg
3300708	R83981105	1	25 für SW 24-80mm	Stift 45 x 5 mm, Ring 45 x 7 mm	0,026

DREHMOMENT- SCHLÜSSEL

124 - 125



RX890 XXXX

DREHMOMENTSCHLÜSSEL

Einsatz:

- > Kontrollierter Schraubenanzug von 5 bis 550 N·m
- > Für den kontrollierten Rechts- und Linksanzug
- > Wiederholgenau und präzise
- > Deutlich hör- und fühlbare Drehmomentauslösung

Ausführung:

- > Verstellbarer Drehmomentschlüssel mit Vierkantantrieb und integrierter Knarrenfunktion
- > Vierkantantrieb mit Knarrenmechanismus
- > Die Drehmomenteinstellung erfolgt durch Drehen des Handgriffs
- > Fixierung des eingestellten Wertes erfolgt über die Verriegelung am Griffende
- > Sehr gut ablesbare Skala mit Lupe für N·m, plus 1/10 Skala für eine exakte Einstellung
- > Auslösegenauigkeit: +/- 3 % Toleranz vom eingestellten Skalenwert

Lieferumfang:

- > Drehmomentschlüssel mit Prüfzertifikat nach DIN EN ISO 6789
- > Betriebsanleitung



Code	No.	Ausführung	■ "	■	N·m	▬ N·m	◀ mm ▶	⚖ kg
3301214	R48900025	Einsteckvierkant mit Drehknopf, geriffelt	1/4	6,3	5-25	0,1	285	0,515
3301871	R58900050	Einsteckvierkant mit Drehknopf, geriffelt	3/8	10,0	10-50	2,5	335	0,540
3301216	R68900100	Einsteckvierkant mit Drehknopf, geriffelt	1/2	12,5	20-100	0,5	395	1,176
3301217	R68900200	Einsteckvierkant mit Drehknopf, geriffelt	1/2	12,5	40-200	1,0	485	1,350
3301218	R68900300	Einsteckvierkant mit Drehknopf, geriffelt	1/2	12,5	60-300	1,0	575	1,541
3301219	R78900400	Durchsteckvierkant mit Stift	3/4	20,0	80-400	1,0	685	2,390
3301220	R78900550	Durchsteckvierkant mit Stift	3/4	20,0	110-550	1,0	955	4,184

Zubehör

RX899 XXXX

VERBINDUNGSVIERKANT

- > Für den Einsatz bei Werkzeugen mit Vierkant-Knarrenfunktion
- > Verbindungsvierkant nach DIN 3120
- > Chrom-Vanadium-Stahl



Code	No.	Ausführung	■ "	■	⚖ kg
3301221	R48990000	Einsteckvierkant mit Drehknopf, geriffelt	1/4	6,3	0,021
3301222	R58990000	Einsteckvierkant mit Drehknopf, geriffelt	3/8	10,0	0,022
3301223	R68990000	Einsteckvierkant mit Drehknopf, geriffelt	1/2	12,5	0,060
3301224	R78991000	Durchsteckvierkant mit Stift	3/4	20,0	0,133

SCHRAUBEN- DREHER / BITS

126 - 137



Schraubendreher

R3810XXXX
2K-SCHRAUBENDREHER

Schlitz

- > Ausführung nach DIN 5264
- > Klinge aus hochwertigem Chrom-Molybdän-Stahl, verchromt
- > Abtriebsspitze phosphatiert, korrosionsgeschützt und verschleißarm
- > Gespritzter Griff bildet eine feste Einheit mit der Klinge
- > 2-Komponentengriff, handschonende Kraftübertragung
- > 5-kant-Griffkopf verhindert das Wegrollen am Arbeitsplatz
- > Langloch im Griff zum Aufhängen



Code	No.	mm	mm	mm	mm	Ø	kg
3301225	R38100315	3,0	0,5	75	145	3	0,030
3301226	R38100419	4,0	0,8	100	170	4	0,040
3301228	R38105519	5,5	1,0	100	200	5	0,080
3301233	R38106529	6,5	1,2	150	260	6	0,110
3301235	R38100829	8,0	1,2	150	272	8	0,160
3301237	R38101039	10,0	1,6	200	322	10	0,220

R3820XXXX
2K-SCHRAUBENDREHER

PH

- > Ausführung nach DIN 8764
- > Klinge aus hochwertigem Chrom-Molybdän-Stahl, verchromt
- > Abtriebsspitze phosphatiert, korrosionsgeschützt und verschleißarm
- > Gespritzter Griff bildet eine feste Einheit mit der Klinge
- > 2-Komponentengriff, handschonende Kraftübertragung
- > 5-kant-Griffkopf verhindert das Wegrollen am Arbeitsplatz
- > Langloch im Griff zum Aufhängen



Code	No.	PH	mm	mm	Ø	kg
3301242	R38200011	0	75	145	3	0,040
3301245	R38200119	1	100	200	5	0,070
3301247	R38200219	2	100	210	6	0,100
3301250	R38200329	3	150	272	8	0,100

R3830XXXX
2K-SCHRAUBENDREHER

PZ

- > Ausführung nach DIN 8764
- > Klinge aus hochwertigem Chrom-Molybdän-Stahl, verchromt
- > Abtriebsspitze phosphatiert, korrosionsgeschützt und verschleißarm
- > Gespritzter Griff bildet eine feste Einheit mit der Klinge
- > 2-Komponentengriff, handschonende Kraftübertragung
- > 5-kant-Griffkopf verhindert das Wegrollen am Arbeitsplatz
- > Langloch im Griff zum Aufhängen



Code	No.	PZ	mm	mm	Ø	kg
3301251	R38300119	1	100	200	5	0,080
3301252	R38300219	2	100	210	6	0,100
3301253	R38300329	3	150	272	8	0,160

R3840XXXX

2K-SCHRAUBENDREHER



TX

- > Klinge aus hochwertigem Chrom-Molybdän-Stahl, verchromt
- > Abtriebsspitze phosphatiert, korrosionsgeschützt und verschleißarm
- > Gespritzter Griff bildet eine feste Einheit mit der Klinge
- > 2-Komponentengriff, handschonende Kraftübertragung
- > 5-kant-Griffkopf verhindert das Wegrollen am Arbeitsplatz
- > Langloch im Griff zum Aufhängen

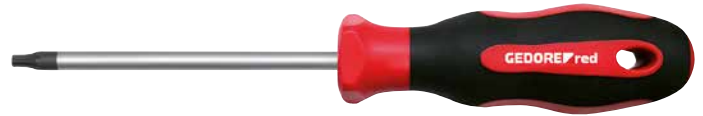

Code	No.				Ø	
3301262	R38401115	T10	100	200	5	0,025
3301263	R38401215	T15	100	200	5	0,039
3301264	R38401319	T20	100	200	5	0,044
3301265	R38401419	T25	100	210	6	0,062
3301266	R38401522	T27	100	210	6	0,080
3301267	R38401622	T30	100	210	6	0,101
3301268	R38401825	T40	100	210	7	0,125

R38002006

SCHRAUBENDREHER-SATZ



6-teilig

- > Ausführung nach DIN 5264 und DIN 8764
- > Klängen aus hochwertigem Chrom-Molybdän-Stahl, verchromt
- > Abtriebsspitzen phosphatiert, korrosionsgeschützt und verschleißarm
- > Gespritzte Griffe bilden eine feste Einheit mit den Klängen
- > 2-Komponentengriffe, handschonende Kraftübertragung
- > 5-kant-Griffköpfe verhindern das Wegrollen am Arbeitsplatz
- > Langlöcher in den Griffen zum Aufhängen



Code	No.	Inhalt	-teilig	
3301270	R38002006	Schlitz-Schraubendreher 3 5,5 6,5 mm Kreuzschlitz-Schraubendreher PH 0 1 2	6	0,435

R38002106

SCHRAUBENDREHER-SATZ



6-teilig

- > Ausführung nach DIN 5264 und DIN 8764
- > Klingen aus hochwertigem Chrom-Molybdän-Stahl, verchromt
- > Abtriebsspitzen phosphatiert, korrosionsgeschützt und verschleißarm
- > Gespritzte Griffe bilden eine feste Einheit mit den Klingen
- > 2-Komponentengriffe, handschonende Kraftübertragung
- > 5-kant-Griffköpfe verhindern das Wegrollen am Arbeitsplatz
- > Langlöcher in den Griffen zum Aufhängen



Code	No.	Inhalt	-teilig	kg
3301271	R38002106	Schlitz-Schraubendreher 3 5,5 6,5 mm Kreuzschlitz-Schraubendreher PZ 0 1 2	6	0,435

R38002012

SCHRAUBENDREHER-SATZ XXL



12-teilig

- > Klingen aus hochwertigem Chrom-Molybdän-Stahl, verchromt
- > Abtriebsspitzen phosphatiert, korrosionsgeschützt und verschleißarm
- > Gespritzte Griffe bilden eine feste Einheit mit den Klingen
- > 2-Komponentengriffe, handschonende Kraftübertragung
- > 5-kant-Griffköpfe verhindern das Wegrollen am Arbeitsplatz
- > Langlöcher in den Griffen zum Aufhängen



Code	No.	Inhalt	-teilig	kg
3301273	R38002012	Schlitz-Schraubendreher 3 4 5,5 6,5 8 mm Kreuzschlitz-Schraubendreher PH 1 2 Kreuzschlitz-Schraubendreher PZ 1 2 VDE Schlitz-Schraubendreher 2,5 mm VDE Kreuzschlitz-Schraubendreher PH 1 Phasenprüfer 3 mm	12	0,927

R38402006

SCHRAUBENDREHER-SATZ TX



6-teilig

- > Klingen aus hochwertigem Chrom-Molybdän-Stahl, verchromt
- > Abtriebsspitzen phosphatiert, korrosionsgeschützt und verschleißarm
- > Gespritzte Griffe bilden eine feste Einheit mit den Klingen
- > 2-Komponentengriffe, handschonende Kraftübertragung
- > 5-kant-Griffköpfe verhindern das Wegrollen am Arbeitsplatz
- > Langlöcher in den Griffen zum Aufhängen



Code	No.	Inhalt	-teilig	
3301272	R38402006	TX-Schraubendreher T10 T15 T20 T25 T30 T40	6	0,550

R38005906

2K-ELEKTRONIK-SCHRAUBENDREHER-SATZ



6-teilig

- > 2-Komponentengriffe, ergonomisch geformt, mit Schnelldreh-Endkappen
- > Schraubendreher-Klingen aus Chrom-Molybdän-Stahl, verchromt



Code	No.	Inhalt	-teilig	
3301351	R38005906	Schlitz-Schraubendreher 1,5 1,8 2,5 3 mm Kreuzschlitz-Schraubendreher PH 00 0	6	0,370

R38120312

PHASENPRÜFER 105-250V



- > Integrierte Glühlampe und Reihenwiderstand für Netze von 105 bis max. 250 Volt
- > 1-Komponentengriff, handschonende Kraftübertragung
- > Schlagzäher, transparenter Kunststoff
- > Metallclip zur Befestigung



Code	No.				
3301420	R38120312	3,0	70	144	0,030

R38121312

PHASENPRÜFER MAX. 250V



- > Integrierte Glühlampe und Reihenwiderstand für Netze bis max. 250 Volt
- > Schwarz brünierte Spitze
- > Roter Kunststoff-Mantel
- > Abrutschschutz am Griff
- > Kunststoffclip zur Befestigung
- > Dreieckloch im Griff zum Aufhängen
- > Ausführung nach DIN 0680-6:1977-04



Code	No.	mm \pm C	mm	kg
3301419	R38121312	3,0	135	0,028

R38120419

PHASENPRÜFER 220-250V



- > Integrierte Glühlampe und Reihenwiderstand für Netze von 220 bis max. 250 Volt
- > 1-Komponentengriff, handschonende Kraftübertragung
- > Schlagzäher, transparenter Kunststoff
- > Metallclip zur Befestigung



Code	No.	mm \pm C	mm	kg
3301421	R38120419	4,0	190	0,036

R38910000

KNARREN-SCHRAUBENDREHER 1/4" MIT TELESKOPKLINGE



- > Teleskopklinge stufenlos einstellbar
- > Mit Schnellspannsystem für Bits mit Außensechskantantrieb nach DIN 3126 - C 6,3 + E 6,3 (1/4")
- > Umschaltbare Rechts-/Linkslauf-Knarrenfunktion
- > Knarrensperre in Mittenstellung
- > 2-Komponentengriff, handschonende Kraftübertragung



Code	No.	"	"	mm	mm	kg
3301341	R38910000	1/4	6,3	0-100	183-287	0,223

R3892 0000

MAGAZIN-SCHRAUBENDREHER 13IN1



- > Der Alleskönner: 13 Schraubendreherprofile im Magazin untergebracht
- > Schraubendrehergriff mit integrierter Knarrenfunktion, umschaltbar
- > Mit Innensechskantaufnahme DIN 3126 - D 6,3 (1/4") für Bits
- > Arretierbare Teleskopklinge, stufenlos einstellbar
- > Umschaltbare Rechts-/Linkslauf-Knarrenfunktion
- > Knarrensperre in Mittenstellung
- > 2-Komponentengriff, handschonende Kraftübertragung



Code	No.	Inhalt	Klingenlänge	Grifflänge	-teilig	
3301337	R38920000	Magazin-Schraubendreher mit 1/4" Bits Schlitz 4 4,5 5,5 mm Kreuzschlitz PH 1 2 3 Kreuzschlitz PZ 1 2 TX T10 T15 T20 T25 Innen-6-kant 4 mm	55-128	135	14	0,280

R3895 0000

BIT-SCHRAUBENDREHER 1/4"



- > 2-Komponenten-Griff, handschonende Kraftübertragung
- > Mit Innensechskantaufnahme DIN 3126 - D 6,3 (1/4") für Bits
- > Bithalter mit starkem Magnet
- > Langloch im Griff zum Aufhängen
- > Chrom-Vanadium-Stahl



Code	No.					
3301343	R38950000	1/4	6,3	100	210	0,110

R3895 0001

VIERKANTSTECKGRIFF 1/4"



- > Für handbetätigte Steckschlüsseleinsätze mit Vierkantantrieb nach DIN 3120, ISO 1174, mit Kugelarretierung
- > 2-Komponenten-Griff, handschonende Kraftübertragung
- > Matt verchromt
- > Verbindungsvierkantantrieb nach DIN 3120 - A 6,3, ISO 1174, mit Kugelarretierung
- > Innenvierkant im Griff für Antrieb durch Knarre geeignet mit DIN 3120 - C 6,3, ISO 1174, mit Kugelfangrille
- > Chrom-Vanadium-Stahl



Code	No.					
3301344	R38950001	1/4	6,3	61	171	0,120

R3867XXXX

2K-T-GRIFF-WINKEL- SCHRAUBENDREHER



Innen-6-kant

- > Zwei-Wege-Profil
- > 2-Komponentengriffe, handschonende Kraftübertragung
- > Klinge aus Chrom-Vanadium-Stahl
- > matt verchromt



Code	No.	mm	Klingenlänge 1	Klingenlänge 2	kg
3301274	R38672509	2,5	100	52	0,050
3301275	R38670309	3	100	52	0,044
3301276	R38670409	4	150	52	0,063
3301277	R38670512	5	150	65	0,080
3301278	R38670612	6	150	65	0,108
3301279	R38670814	8	200	75	0,217
3301280	R38671015	10	200	80	0,280

R38672006

2K-T-GRIFF-WINKEL- SCHRAUBENDREHER-SATZ



Innen-6-kant, 6-teilig

- > Zwei-Wege-Profil
- > 2-Komponentengriffe, handschonende Kraftübertragung
- > Klinge aus Chrom-Vanadium-Stahl
- > matt verchromt

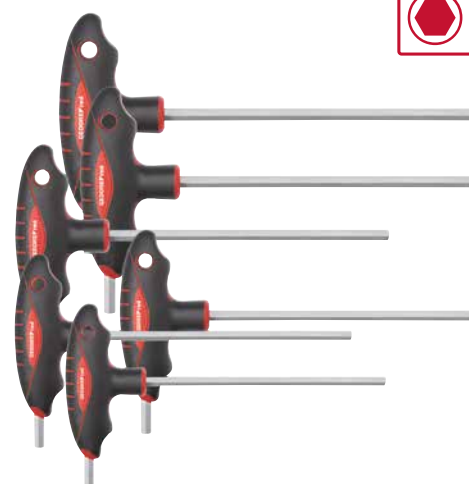

Code	No.	Inhalt	-teilig	kg
3301281	R38672006	SW 2,5 3 4 5 6 8 mm	6	0,731

R3660XXXX

WINKELSCHRAUBENDREHER



Innen-6-kant, kurz

- > Ausführung nach DIN ISO 2936
- > Durchgehend gehärtet
- > Chrom-Vanadium-Stahl
- > Phosphatiert



Code	No.	mm	Klingenlänge 1	Klingenlänge 2	kg
3301282	R36601508	1,5	50	16	0,002
3301283	R36600209	2	56	18	0,002
3301284	R36602511	2,5	63	20	0,003
3301285	R36600311	3	70	25	0,004
3301286	R36600413	4	80	28	0,010
3301287	R36600515	5	90	32	0,018
3301288	R36600617	6	95	34	0,030
3301290	R36600819	8	100	36	0,058
3301291	R36601020	10	112	40	0,102

R36605009

WINKELSCHRAUBENDREHER-SATZ

Innen-6-kant, 9-teilig, kurz

- > Ausführung nach DIN ISO 2936
- > Durchgehend gehärtet
- > Chrom-Vanadium-Stahl
- > Phosphatiert
- > Im Halter



Code	No.	Inhalt	-teilig	
3301331	R36605009	SW 1,5 2 2,5 3 4 5 6 8 10	9	0,250

R36675009

WINKELSCHRAUBENDREHER-SATZ

Innen-6-kant, 9-teilig, lang

- > Ausführung nach DIN ISO 2936
- > Mit Kugelkopf
- > Durchgehend gehärtet
- > Chrom-Vanadium-Stahl
- > Phosphatiert
- > Im Halter



Code	No.	Inhalt	-teilig	
3301335	R36675000	SW 1,5 2 2,5 3 4 5 6 8 10	9	0,404

R36405009

WINKELSCHRAUBENDREHER-SATZ

TX, 9-teilig, kurz

- > Kurze Ausführung
- > Durchgehend gehärtet
- > Chrom-Vanadium-Stahl
- > Phosphatiert
- > Im Halter



Code	No.	Inhalt	-teilig	
3301354	R36405009	TX T10 T15 T20 T25 T27 T30 T40 T45 T50	9	0,240

R3850XXX

2K-STECKSCHLÜSSEL



Außen-6-kant

- > 2-Komponenten-Griff, handschonende Kraftübertragung
- > Mit Aufhängeloch
- > Klinge matt verchromt
- > Chrom-Vanadium-Stahl



Code	No.	mm	mm	mm	Ø 1	kg
3301368	R38500417	4	90	190	6,8	0,065
3301369	R38500517	5	90	190	7,8	0,065
3301370	R38500617	6	90	190	9,8	0,070
3301371	R38500719	7	100	210	10,3	0,090
3301372	R38500819	8	100	210	11,8	0,095
3301373	R38500919	9	100	210	12,8	0,100
3301374	R38501023	10	120	240	13,8	0,100
3301375	R38501123	11	120	240	15,8	0,145
3301376	R38501223	12	120	240	16,8	0,150
3301377	R38501323	13	120	240	17,8	0,155

R3899 0000

(ENT-)MAGNETISIERER

- > Magnetisierer für Schraub- und Greifwerkzeuge
- > Entmagnetisierer für Werkzeuge, die bei elektronischen Geräten eingesetzt werden



Code	No.	B	H	T	kg
3301340	R38990000	52	50	29	0,082

Bits 1/4" Antrieb

Bit-Boxen

R3300 5007

BIT-BOX 1/4"

7-teilig

- > Bitbox mit gängigen Bitgrößen und Antriebsadapter mit Bit-Arretierung
- > Aussensechskantantrieb nach DIN 3126 ISO 1173 - C 6,3
- > Maschinenbetätigt
- > Phosphatiert
- > Im Halter



Code	No.	Inhalt	-teilig	kg
3301345	R33005007	1/4" Schlitz 4 5 6 mm 1/4" Kreuzschlitz PH 1 2 3 Bit-Halter 1/4" 6kt x 1/4" 6kt, mit Magnet	7	0,080

R33005009

BIT-BOX 1/4"



9-teilig

- > Bitbox mit gängigen Bitgrößen und Antriebsadapter mit Bit-Arretierung
- > Aussensechskantantrieb nach DIN 3126 ISO 1173 - C 6,3
- > Maschinenbetätigt
- > Phosphatiert
- > Im Halter



Code	No.	Inhalt	-teilig	
3301346	R33005009	1/4" Innen-6-kant SW 3 4 5 mm 1/4" Schlitz 4 5 6 mm 1/4" PH 1 2 Bit-Halter 1/4" 6kt x 1/4" 6kt, mit Magnet	9	0,086

R33005014

BIT-BOX 1/4"



14-teilig

- > Bitbox mit gängigen Bitgrößen und Antriebsadapter mit Bit-Arretierung
- > Aussensechskantantrieb nach DIN 3126 ISO 1173 - C 6,3
- > Maschinenbetätigt
- > Phosphatiert
- > Im Halter



Code	No.	Inhalt	-teilig	
3301347	R33005014	1/4" 6-kant SW 3 4 5 mm 1/4" Schlitz 4 5 6 mm 1/4" Kreuzschlitz PH 1 2 3 1/4" TX T10 T15 T20 T25 Bit-Halter 1/4" 6kt x 1/4" 6kt, mit Magnet	14	0,110

R33005031

BIT-BOX 1/4"



32-teilig

- > Große Bitbox mit gängigen Bitgrößen
- > Antriebsadapter mit magnetischer Bit-Arretierung
- > Aussensechskantantrieb nach DIN 3126 ISO 1173 - C 6,3
- > Maschinenbetätigt
- > Phosphatiert
- > In übersichtlicher Kunststoffbox



Code	No.	Inhalt	-teilig	
3301338	R33005031	1/4" 6-kant SW 3 4 5 1/4" Schlitz 0,6x4,5 1,0x5,5 1,2x6,5 2x 1/4" Kreuzschlitz PH 1 2 3 2x 1/4" Kreuzschlitz PZ 1 2 3 2x TX T10 T15 T20 T25 T30 T40 Schnellwechsel-Adapter für 1/4" Bits C 6,3 mit Magnet Bitadapter 1/4" 6kt x 1/4" 4kt	32	0,250

Schlagschraubenlöser

R38004006
SCHRAUBENLÖSERSATZ

6-teilig

- > Schraubenlöser für Hammerbetätigung, zum Lösen von festsitzenden Schrauben
- > Drehrichtung Rechts/Links umschaltbar
- > 1/2" Vierkantantrieb nach DIN 3120 - C 12,5, ISO 1174, mit Kugelarretierung für Steckschlüsseinsätze
- > 1/2" Adapter, aufsteckbar mit Innensechskantaufnahme nach DIN 3126 - D 8 (5/16") mit Haltefeder für Bits
- > Im stabilen Blechkasten



Code	No.	Inhalt	-teilig	
3301399	R38004006	Bit-Adapter 1/2" 4-kant auf 5/16" Innen-6-kant 5/16" Schlitz-Bit 6 8 mm 5/16" Kreuzschlitz PH 2 3	6	1,022

Bits 10mm Antrieb

Bit-Sätze

R35003040
BIT-SATZ 10 MM SK / XZN / TX

40-teilig

- > Bits in verstärkter Ausführung, 10 mm
- > Handbetätigt
- > Aussensechskantantrieb nach DIN 3126 ISO 1173 - C 10
- > Bitadapter Innen-4-kant-Antrieb 1/2" auf Innen-6-kant-Aufnahme 10mm
- > Bitadapter Innen-4-kant-Antrieb 3/8" auf Innen-6-kant-Aufnahme 10mm
- > Im stabilem Kunststoffkoffer



Code	No.	Inhalt	-teilig	
3301572	R35003040	Innen-6-kant-Bit SW 4 5 6 8 10 12 30 mm Innen-6-kant-Bit SW 4 5 6 8 10 12 75 mm TX Bit T20 T25 T30 T40 T45 T50 T55 30 mm TX Bit T20 T25 T30 T40 T45 T50 T55 75 mm XZN-Bit M5 M6 M8 M10 M12 30 mm XZN-Bit M5 M6 M8 M10 M12 75 mm Bitadapter Innen-4-kant-Antrieb 1/2" auf Innen-6-kant-Aufnahme 10mm Bitadapter Innen-4-kant-Antrieb 3/8" auf Innen-6-kant-Aufnahme 10mm	40	1,750

ZANGEN

138 - 145



Zangen allgemein

R2830XXXX
KOMBIZANGE

- > Ausführung nach DIN ISO 5746
- > Mit Greifzonen für Flach- und Rundmaterial
- > Induktiv gehärtete Schneiden
- > 2-Komponentengriff, handschonende Kraftübertragung
- > Chrom-Vanadium-Stahl



Code	No.	Harter Draht Ø mm	l mm	kg
3301124	R28302180	1,6	180	0,240
3301125	R28302200	1,8	200	0,305

R2842XXXX
KRAFTSEITENSCHNEIDER

- > Ausführung nach DIN ISO 5749
- > Hohe Schneidleistung bei geringem Kraftaufwand
- > Schlanke Kopfform
- > Induktiv gehärtete, lange Schneiden
- > 2-Komponentengriff, handschonende Kraftübertragung
- > Chrom-Vanadium-Stahl



Code	No.	Piano-Draht Ø mm	l mm	kg
3301127	R28422180	1,8	180	0,230
3301128	R28422200	2,0	200	0,320

R28402160
SEITENSCHNEIDER

- > Ausführung nach DIN ISO 5749
- > Schlanke Kopfform
- > Induktiv gehärtete, lange Schneiden
- > 2-Komponentengriff, handschonende Kraftübertragung
- > Chrom-Vanadium-Stahl



Code	No.	Harter Draht Ø mm	l mm	kg
3301130	R28402160	1,6	160	0,191

R2850XXXX
FLACHRUNDZANGE

gerade

- > Ausführung nach DIN ISO 5745
- > Gerade Greifflächen, längsgezahnt
- > Induktiv gehärtete Schneiden
- > 2-Komponentengriff, handschonende Kraftübertragung
- > Chrom-Vanadium-Stahl



Code	No.	Harter Draht Ø mm	l mm	kg
3301131	R28502160	1,6	160	0,150
3301133	R28502200	1,8	200	0,200

R2851 XXXX FLACHRUNDZANGE



45° abgewinkelt

- > Ausführung nach DIN ISO 5745
- > 45° gewinkelte Greifflächen, längsgezahnt
- > Induktiv gehärtete Schneiden
- > 2-Komponentengriff, handschonende Kraftübertragung
- > Chrom-Vanadium-Stahl



Code	No.	Harter Draht Ø mm	l mm	
3301134	R28512160	1,6	160	0,166
3301136	R28512200	1,8	200	0,220

R2820 2176 ABISOLIERZANGE



- > Öffnungsbegrenzung durch Stellschraube und Feder
- > 2-Komponentengriff, handschonende Kraftübertragung
- > Spezial-Werkzeugstahl, geschmiedet



Code	No.	Abisolierwerte	l mm	
3301844	R28022176	10 mm² AWG 7	175	0,190

R2800 2003 ZANGEN-SATZ



3-teilig

- > Induktiv gehärtete Schneiden
- > 2-Komponentengriffe, handschonende Kraftübertragung
- > Chrom-Vanadium-Stahl



Code	No.	Inhalt	-teilig	
3301155	R28002003	Kombinationszange 180 mm Seitenschneider 160 mm Flachrundzange, gerade 200 mm	3	0,711

R2890 4201 KNEIFZANGE

- > Ausführung nach DIN ISO 9243
- > Kopf geschliffen
- > Beißzange für höchste Beanspruchung
- > Induktiv gehärtete Schneiden
- > Getauchte Griffhüllen
- > Spezial-Werkzeugstahl, geschmiedet



Code	No.	Mittelharter Draht Ø mm	l mm	
3301874	R28904201	2,0	200	0,375

R2892XXXX MONIERZANGE

- > Ausführung nach DIN ISO 9242
- > Kopf geschliffen
- > Beißzange für höchste Beanspruchung
- > Induktiv gehärtete Schneiden
- > getauchte Griffhüllen
- > Spezial-Werkzeugstahl, geschmiedet



Code	No.	Mittelharter Draht Ø mm	l mm	kg
3301842	R28924110	2,4	250	0,395
3301843	R28924112	3,1	300	0,550

R2880XXXX BOLZENSCHNEIDER

- > Induktiv gehärtete, phosphatierte Präzisionsschneiden
- > Abgewinkelte Stahlrohrschenkel für ermüdungsfreies Arbeiten
- > Ergonomisch geformte 1-Komponentengriffe
- > Hochvergüteter Sonderstahl

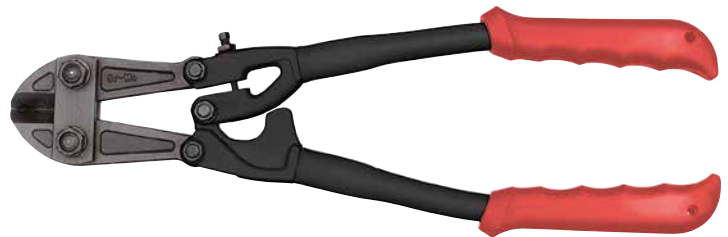

Code	No.	Schneidkapazität HRC 19 Ø mm	Schneidkapazität HRC 40 Ø mm	l mm	kg
3301150	R28801018	8	6	450	1,400
3301151	R28801024	9	8	600	2,500
3301152	R28801030	11	9	750	3,900
3301153	R28801036	13	10	900	5,900

Sicherungsringzangen

R2760XXXX AUSSEN-SICHERUNGSRINGZANGE

gerade

- > Ausführung nach DIN 5254 Form A
- > Gerade Präzisionsspitzen
- > Mit Öffnungsfeder
- > DIN 471 für Sicherungsringe
- > DIN 983 für Wellendurchmesser
- > Getauchte Griffhüllen
- > Chrom-Vanadium-Stahl



Code	No.	Größe	Spitzen-Ø	Ring-Ø	kg
3301137	R27604025	A1	1,3	10,0	0,098
3301138	R27604060	A2	1,8	19,0	0,180
3301139	R27604100	A3	2,3	40,0	0,234

R2765XXXX

AUSSEN-SICHERUNGSRINGZANGE



gewinkelt

- > Ausführung nach DIN 5254 Form B
- > 90° abgewinkelte Präzisionsspitzen
- > Mit Öffnungsfeder
- > DIN 471 für Sicherungsringe
- > DIN 983 für Wellendurchmesser
- > Getauchte Griffhüllen
- > Chrom-Vanadium-Stahl



Code	No.	Größe	Spitzen-Ø	Ring-Ø	
3301140	R27654025	A11	1,3	10,0	0,097
3301141	R27654060	A21	1,8	19,0	0,160
3301142	R27654100	A31	2,3	40,0	0,230

R2770XXXX

INNEN-SICHERUNGSRINGZANGE



gerade

- > Ausführung nach DIN 5256 Form C
- > Gerade Präzisionsspitzen
- > DIN 472 für Sicherungsringe
- > DIN 984 für Bohrungsdurchmesser
- > Getauchte Griffhüllen
- > Chrom-Vanadium-Stahl



Code	No.	Größe	Spitzen-Ø	Ring-Ø	
3301143	R27704025	J1	1,3	12,0	0,081
3301144	R27704060	J2	1,8	19,0	0,150
3301145	R27704100	J3	2,3	40,0	0,208

R2775XXXX

INNEN-SICHERUNGSRINGZANGE



gewinkelt

- > Ausführung nach DIN 5256 Form D
- > 90° abgewinkelte Präzisionsspitzen
- > DIN 472 für Sicherungsringe
- > DIN 984 für Bohrungsdurchmesser
- > Getauchte Griffhüllen
- > Chrom-Vanadium-Stahl



Code	No.	Größe	Spitzen-Ø	Ring-Ø	
3301146	R27754025	J11	1,3	12,0	0,082
3301147	R27754060	J21	1,8	19,0	0,150
3301148	R27754100	J31	2,3	40,0	0,208

R28002004 SICHERUNGSRINGZANGEN-SATZ



gerade und gewinkelt, 4-teilig

- > Außensicherungsringzangen gerade und gewinkelt, Größe 2
- > Innensicherungsringzangen gerade und gewinkelt, Größe 2
- > Getauchte Griffhüllen
- > Chrom-Vanadium-Stahl



Code	No.	Inhalt	-teilig	
3301156	R28002004	Außen-Sicherungszange gerade A2 Außen-Sicherungszange abgewinkelt A21 Innen-Sicherungszange gerade J2 Innen-Sicherungszange abgewinkelt J21	4	0,680

Rohr-/Wasserpumpenzangen

R2710XXXX ROHRZANGE



schwedisches Modell

- > Ausführung nach DIN 5234
- > Massive Ausführung
- > Maulstellung 90° abgewinkelt
- > Zahnung gegen die Drehrichtung versetzt
- > Backen blank geschliffen
- > Stellmutter unverlierbar
- > Chrom-Vanadium-Stahl



Code	No.	"inch	mm	↳ mm	
3301157	R27100010	1	40	320	0,780
3301158	R27100015	1.1/2	55	420	1,356
3301159	R27100020	2	67	555	2,550
3301160	R27100030	3	103	635	3,100

R2714XXXX ROHRZANGE



S-Maul

- > Ausführung nach DIN 5234
- > Massive Ausführung
- > Maulstellung 45° abgewinkelt
- > Zahnung gegen die Drehrichtung versetzt
- > Backen blank geschliffen
- > Stellmutter unverlierbar
- > Chrom-Vanadium-Stahl



Code	No.	"inch	mm	↳ mm	
3301167	R27140010	1	40	325	0,800
3301168	R27140015	1.1/2	55	420	1,460
3301169	R27140020	2	67	535	2,500
3301170	R27140030	3	103	640	4,220

R2716XXXX

ROHRZANGE

amerikanisches Modell

- > Typ Stillson
- > Gehärtete Stellmutter fixiert Spannweiteinstellung
- > Mit Aufhängeloch
- > Stahl, geschmiedet



Code	No.	inch	mm	inch	mm	
3301203	R27160007	1.1/2	38	8	200	0,400
3301204	R27160009	1.7/8	43	10	250	0,800
3301205	R27160011	2.1/8	53	12	300	1,000
3301206	R27160012	2.3/8	58	14	350	1,400
3301207	R27160016	3	76	18	450	2,100
3301208	R27160021	3.1/2	89	24	600	3,500
3301209	R27160030	5.1/2	140	36	900	7,900

R2810XXXX

WASSERPUMPENZANGE



7-fach verstellbar

- > Ausführung nach DIN 8976 Form C
- > Längsverzahnte Greifflächen
- > Mit durchgestecktem Gewerbe
- > 7-fach verstellbar
- > Kopf und Gewerbe blank geschliffen
- > Chrom-Vanadium-Stahl
- > Rot pulverbeschichtet



Code	No.	mm	inch	mm	
3301174	R28100007	25	7	175	0,160
3301175	R28100010	33	10	250	0,300
3301176	R28100012	42	12	300	0,406

R28154010

WASSERPUMPENZANGE



- > Ausführung nach DIN 8976
- > Automatischer Einstellungsmechanismus ermöglicht Einhandbedienung
- > Durchgestecktes Gelenk, hohe Stabilität durch doppelte Führung
- > Schlanke Bauform ermöglicht guten Zugang zum Werkstück
- > Längsverzahnte Greifflächen
- > Kopf blank geschliffen
- > Getauchte Griffhüllen
- > Chrom-Vanadium-Stahl



Code	No.	mm	inch	mm	
3301172	R28154010	35	10	250	0,374

Gripzangen

R2720XXXX
GRIPZANGE

- > Zum Klemmen und Spannen von Profil-, Rund- und Flachmaterial
- > Längsverzahnte Greifflächen
- > Mit Einstellschraube und Auslösehebel
- > Einhandbedienung
- > Oberfläche verchromt
- > Chrom-Vanadium-Stahl



Code	No.	mm	inch	mm	
3301177	R27200007	35	7	185	0,375
3301178	R27200010	40	10	225	0,545
3301179	R27200012	60	12	295	0,910

R27202003
GRIPZANGENSATZ

- > Zum Klemmen und Spannen von Profil-, Rund- und Flachmaterial
- > Längsverzahnte Greifflächen
- > Mit Einstellschraube und Auslösehebel
- > Einhandbedienung
- > Oberfläche verchromt
- > Chrom-Vanadium-Stahl



Code	No.	Inhalt	-teilig	
3301180	R27202003	7" 10" 12"	3	1,950

R27220065
LANGBECKGRIPZANGE

- > Zum Klemmen und Spannen von Profil-, Rund- und Flachmaterial
- > Lange Backen für enge und schwer zugängliche Stellen
- > Längsverzahnte Greifflächen
- > Mit Einstellschraube und Auslösehebel
- > Einhandbedienung
- > Oberfläche verchromt
- > Chrom-Vanadium-Stahl



Code	No.	mm	inch	mm	
3301181	R27220065	50	6,5	175	0,175

SCHRAUBSTÖCKE

146 - 147



R9380 0125

SCHRAUBSTOCK

starr

- > Absolut paralleles Spannen durch zentrische Führung
- > Schraubstock nach vorn öffnend
- > Präzise Führung
- > Mit Amboss
- > Maximale Spannkraft 25 KN
- > Grauguß



Code	No.	Ausführung	mm	mm	kg
3301737	R93800125	starr	125	125	19,0

R9380 0150

SCHRAUBSTOCK

mit Drehteller

- > Absolut paralleles Spannen durch zentrische Führung
- > Schraubstock nach vorn öffnend
- > Spannfutter für Rohre mit 13,5 - 56 mm Durchmesser
- > Präzise Führung
- > Mit Amboss
- > Maximale Spannkraft 25 KN
- > Grauguß

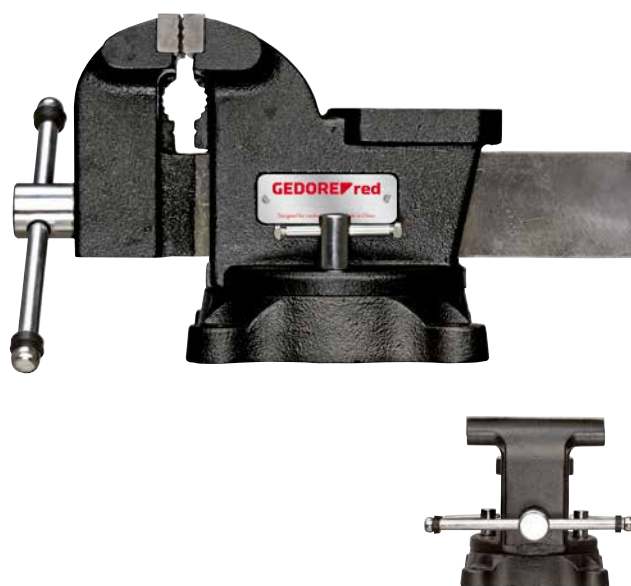

Code	No.	Ausführung	mm	mm	kg
3301738	R93800150	mit Drehteller	150	125	14,0

SCHLAG- WERKZEUGE

148-157



Hämmer

R9210XXXX

SCHLOSSERHAMMER

- > Geschmiedeter Hammerkopf, schwarz lackiert, aus Vergütungsstahl
- > Schlagflächen induktiv gehärtet für harten Dauereinsatz
- > Ausführung nach DIN 1041
- > Dauerhafte Kennzeichnung von DIN, Hersteller und Gewicht
- > Sorgfältig auf 45° geschliffene Sicherheits-Fase an Bahn und Pinne
- > Doppelt geschweißter Eschenstiel
- > Lackiertes Stielende verbessert die Haptik
- > Ringkeil fixiert den Hammerkopf durch 360°-Klemmkraft



Code	No.	g	l mm	kg
3300710	R92100004	100	260	0,170
3300711	R92100008	200	280	0,264
3300712	R92100012	300	300	0,432
3300713	R92100016	400	300	0,565
3300714	R92100020	500	320	0,622
3300715	R92100032	800	350	0,950
3300716	R92100040	1000	360	1,164
3300717	R92100055	1500	380	1,720
3300718	R92100065	2000	400	2,200

R9212XXXX

SCHLOSSERHAMMER

- > Geschmiedeter Hammerkopf, schwarz lackiert, aus Vergütungsstahl
- > Schlagflächen induktiv gehärtet für harten Dauereinsatz
- > Ausführung nach DIN 1041
- > Dauerhafte Kennzeichnung von DIN, Hersteller und Gewicht
- > Nahezu unzerbrechlicher Fiberglasstiel



Code	No.	g	l mm	kg
3300720	R92120012	300	300	0,480
3300722	R92120020	500	320	0,730
3300723	R92120032	800	350	1,100

R920XXXX

FÄUSTEL

- › Geschmiedeter Hammerkopf, schwarz lackiert, aus Vergütungsstahl
- › Schlagflächen induktiv gehärtet für harten Dauereinsatz
- › Ausführung nach DIN 6475
- › Dauerhafte Kennzeichnung von DIN, Hersteller und Gewicht
- › Sorgfältig auf 45° geschliffene Sicherheits-Fase an Bahn
- › Doppelt geschweißter Eschenstiel
- › Lackiertes Stielende verbessert die Haptik
- › Ringkeil fixiert den Hammerkopf durch 360°-Klemmkraft



Code	No.	g	l mm	kg
3300725	R92200040	1000	260	1,164
3300726	R92200050	1250	260	1,350
3300727	R92200055	1500	280	1,690
3300728	R92200065	2000	300	2,110
3300729	R92200083	5000	810	5,500

R9230 0083

VORSCHLAGHAMMER

- › Geschmiedeter Hammerkopf, schwarz lackiert, aus Vergütungsstahl
- › Schlagflächen induktiv gehärtet für harten Dauereinsatz
- › Ausführung nach DIN 1042
- › Dauerhafte Kennzeichnung von DIN, Hersteller und Gewicht
- › Sorgfältig auf 45° geschliffene Sicherheits-Fase an Bahn
- › Eschenstiel
- › Ringkeil fixiert den Hammerkopf durch 360°-Klemmkraft



Code	No.	g	l mm	kg
3300737	R92300083	5000	800	5,894

R9250XXXX

GUMMIHAMMER

- › Hammerkopf aus hartem Kautschuk
- › Ausführung nach DIN 5128-90
- › Mit zwei flachen Bahnen
- › Gerader Eschenstiel
- › Lackiertes Stielende verbessert die Haptik



Code	No.	Ø mm	l mm	kg
3300738	R92500048	48	315	0,370
3300739	R92500058	58	315	0,520

R9250XXXX

GUMMIHAMMER

- > Hammerkopf aus hartem Kautschuk
- > 1 ballige und eine flache Bahn
- > Gerader Eschenstiel



Code	No.	Ø mm	l mm	kg
3300740	R92500163	63	330	0,580
3300741	R92500179	79	360	0,920

R9260 0030

NYLONHAMMER

- > Auswechselbare Köpfe aus schlagfestem Nylon
- > Gerader Eschenstiel



Code	No.	Bezeichnung	Ø mm	l mm	kg
3300744	R92600030	Nylonhammer Kopf-D.30mm L.280mm Esche	30	280	0,300
3300746	R92950030	Ersatzkopf-D.30mm Nylon f.Schonhammer	30		0,036

R9216XXXX

ENGLISCHER SCHLOSSERHAMMER

- > Geschmiedeter Hammerkopf aus Vergütungsstahl
- > Sorgfältig geschliffene Bahn und Kugel
- > Doppelt geschweiffter Hickorystiel
- > Ringkeil fixiert den Hammerkopf durch 360°-Klemmkraft



Code	No.	lbs	g	l mm	kg
3300766	R92160002	1/4	113	255	0,176
3300767	R92160003	1/2	227	290	0,340
3300768	R92160004	3/4	340	310	0,470
3300769	R92160005	1	453	330	0,940
3300770	R92160008	1.1/2	680	350	0,920
3300771	R92160010	2	907	390	1,060

R92420023

AMERIKANISCHER KLAUENHAMMER

- > Geschmiedete Ausführung aus Spezialstahl
- > Finne mit Nagelzieher
- > Bahn und Pinne blank geschliffen
- > Abgerundete Kanten
- > Nahezu unzerbrechlicher Fiberglasstiel mit Kunststoffgriff



Code	No.	Ø mm	g	oz	lbs	l mm	kg
3300782	R92420023	27	570	20	1.1/4	340	0,800

R92430023

AMERIKANISCHER KLAUENHAMMER

- > Geschmiedete Ausführung aus Spezialstahl
- > Finne mit Nagelzieher
- > Bahn und Pinne blank geschliffen
- > Abgerundete Kanten
- > Stahlrohrstiel mit Kunststoffgriff



Code	No.	Ø mm	g	oz	lbs	l mm	kg
3300783	R92430023	27	570	20	1.1/4	320	0,830

R92402024

LATTHAMMER

- > Geschmiedete Ausführung, schwarz lackiert, aus Spezialstahl
- > Abgerundete Kanten
- > Finne mit magnetischer Nagelrille
- > Stahlrohrstiel mit Kunststoffgriff
- > Mit Kopfsicherung



Code	No.	g	oz	lbs	l mm	kg
3300784	R92402024	600	21	1.1/4	330	0,880

Meißel / Körner

R91990000
HANDSCHUTZGRIFF

für Meißel

- > Aus schlagfestem Kunststoff
- > Vermeidet Handverletzungen
- > Kein Wegrollen durch quadratische Form
- > Ölbeständig



Code	No.	für ovale Meißel	für 8-kant Meißel	l mm	kg
3300827	R91990000	20x12 - 26x13 mm	16 - 20 mm	120	0,134

R9114XXXX
FLACHMEISSEL

flachoval

- > Ausführung nach DIN 6453
- > Schneide und Kopf geschliffen
- > Schlagende angelassen
- > Schaft kupfer, Spitze silber lackiert
- > Aus Chrom-Vanadium-Stahl



Code	No.	mm	Schaftdicke	l mm	kg
3300785	R91140016	15	9	125	0,100
3300786	R91140021	18	11	150	0,180
3300787	R91140026	21	12	175	0,280
3300788	R91140031	24	13	200	0,400
3300789	R91140041	25	13	250	0,500
3300790	R91140051	26	13	300	0,600

R9125XXXX
MAURERMEISSEL

8-kant

- > Ausführung nach DIN 7254 Form B
- > Schneide und Kopf geschliffen
- > Schlagende angelassen
- > Schaft kupfer, Spitze silber lackiert
- > Aus Chrom-Vanadium-Stahl



Code	No.	mm	8-kant	l mm	kg
3300791	R91250041	23	16	250	0,400
3300792	R91250051	23	16	300	0,470
3300793	R91250056	26	18	350	0,700
3300794	R91250061	26	18	400	0,791

R9129XXX MAURERMEISSEL



flachoval

- > Ausführung nach DIN 7254 Form A
- > Schneide und Kopf geschliffen
- > Schlagende angelassen
- > Schaft kupfer, Spitze silber lackiert
- > Aus Chrom-Vanadium-Stahl



Code	No.	mm	8-kant	l mm	
3300795	R91290041	26	12	250	0,400
3300796	R91290051	29	13	300	0,600
3300797	R91290056	29	13	350	0,702

R9149 0016 KREUZMEISSEL



flachoval

- > Ausführung nach DIN 6451
- > Schneide, Seiten und Kopf geschliffen
- > Schlagende angelassen
- > Schaft kupfer, Spitze silber lackiert
- > Aus Chrom-Vanadium-Stahl



Code	No.	mm	Schaftdicke	l mm	
3300799	R91490016	5	9	125	0,100
3300800	R91490021	6	11	150	0,170

R9137 0039 SCHLITZMEISSEL



flach

- > Schneide und Kopf geschliffen
- > Schlagende angelassen
- > Schaft kupfer, Spitze silber lackiert
- > Aus Chrom-Vanadium-Stahl



Code	No.	mm	Schaftdicke	l mm	
3300802	R91370039	26	4	240	0,260

R9140XXX

SPITZMEISSEL

8-kant

- > Ausführung nach DIN 7256
- > Schneide und Kopf geschliffen
- > Schlagende angelassen
- > Schaft kupfer, Spitze silber lackiert
- > Aus Chrom-Vanadium-Stahl



Code	No.	8-kant	l-mm	kg
3300803	R91400041	16	250	0,380
3300804	R91400051	16	300	0,460
3300805	R91400056	18	350	0,700
3300806	R91400061	18	400	0,805

R91310041

ELEKTRIKERMEISSEL

4-kant

- > Zum Stemmen von Schlitzern, Bearbeiten von Mauerwerk, Trennen von Holz und Gipskarton
- > Schneide und Kopf geschliffen
- > Schlagende angelassen
- > Schaft kupfer, Spitze silber lackiert
- > Aus Chrom-Vanadium-Stahl



Code	No.	mm	4-kant	l-mm	kg
3300807	R91310041	8	6	250	0,064

R9020XXX

SPLINTTREIBER

8-kant

- > Ausführung nach DIN 6450
- > Schlagende angelassen
- > Schaft kupfer, Spitze silber lackiert
- > Aus Chrom-Vanadium-Stahl



Code	No.	Ø	8-kant	l-mm	kg
3300808	R90200221	2	10	150	0,065
3300809	R90200321	3	10	150	0,065
3300810	R90200421	4	10	150	0,065
3300811	R90200521	5	10	150	0,065
3300812	R90200621	6	10	150	0,075
3300813	R90200721	7	12	150	0,105
3300814	R90200821	8	12	150	0,110
3300815	R90201021	10	12	150	0,125

R9010XXXX

DURCHTREIBER



8-kant

- > Ausführung nach DIN 6458
- > Schlagende angelassen
- > Schaft kupfer, Spitze silber lackiert
- > Aus Chrom-Vanadium-Stahl



Code	No.	Ø	8-kant	l mm	
3300816	R90100115	1	10	120	0,060
3300817	R90100215	2	10	120	0,060
3300818	R90100315	3	10	120	0,060
3300819	R90100415	4	12	120	0,090
3300820	R90100515	5	12	120	0,090

R9015XXXX

KÖRNER



8-kant

- > Ausführung nach DIN 7250
- > Schlagende angelassen
- > Schaft kupfer, Spitze silber lackiert
- > Aus Chrom-Vanadium-Stahl



Code	No.	Ø	8-kant	l mm	
3300821	R90150415	4	10	120	0,080
3300822	R90150515	5	12	120	0,095

R91901004

SCHONMEISSEL-SATZ

4-teilig

- > Zum lackschonendem Ausbau von Zier- und Fensterleisten
- > Zum Entfernen von Klebengewichten an Alufelgen
- > Flexible Meißelklingen
- > Schlagkappe für leichte Schläge
- > Ergonomischer Handgriff
- > Aus Spezial-Kunststoff



Code	No.	Klingenbreite	l mm	-teilig	
3301570	R91901004	3/4" 19 mm 7/8" 22 mm 1" 26 mm 1.1/2" 38 mm	275	4	0,525

Sätze

R9020XXX
SPLINTTREIBER-SATZ

6-teilig

- > Ausführung nach DIN 6450
- > Schlagenden angelassen
- > Schaft kupfer, Spitze silber lackiert
- > Aus Chrom-Vanadium-Stahl
- > In Metallklappkassette



R90200106



R90200006



Code	No.	Inhalt	-teilig	kg
3300823	R90200006	Ø 3 4 5 6 7 8 mm	6	0,800
3300824	R90200106	Ø 3 4 5 6 8 10 mm	6	0,820

R9010 0006
DURCHTREIBER-SATZ

6-teilig

- > Ausführung nach DIN 6458 und DIN 7250
- > Schlagenden angelassen
- > Schaft kupfer, Spitze silber lackiert
- > Aus Chrom-Vanadium-Stahl
- > In Metallklappkassette



Code	No.	Inhalt	-teilig	kg
3300825	R90100006	Durchtreiber-Ø 1 2 3 5 10 mm Körner-Ø 4 mm	6	0,720

R9000 0006
SCHLAGWERKZEUG-SATZ

6-teilig

- > Schlagenden angelassen
- > Schaft kupfer, Spitze silber lackiert
- > Aus Chrom-Vanadium-Stahl
- > In Metallklappkassette



Code	No.	Inhalt	-teilig	kg
3300826	R90000006	Flachmeißel-Länge 125 mm 150 mm Kreuzmeißel-Länge 125 mm Durchtreiber-Ø 3 mm Körner-Ø 4 mm Splinttreiber-Ø 4 mm	6	0,820

MESSEN UND MARKIEREN

158 - 161



Wasserwaagen

R9410XXXX

WASSERWAAGE

- > Glattes Aluminium-Rechteckprofil
- > Eine Vertikal-Libelle und eine Horizontal-Libelle, aus Acrylglas
- > Messgenauigkeit: +/- 0,5 mm/m
- > Rot pulverbeschichtet
- > Endkappen aus schwarzem, stoß- und schlagfestem Kunststoff
- > Mit Aufhängeloch



Code	No.	l<mm>	kg
3301422	R94100051	300	0,170
3301436	R94100075	600	0,260
3301423	R94100087	1000	0,480

R9410XXXX

WASSERWAAGE

mit beweglicher Libelle, magnetisch

- > Glattes Aluminium-Rechteckprofil
- > Eine Vertikal-Libelle und eine Horizontal-Libelle
- > Zusätzlich mit dritter, drehbarer Winkelmess-Libelle zur einfachen Bestimmung eines Winkels
- > Magnetisch
- > Messgenauigkeit: +/- 0,5 mm/m
- > Alu gebürstet
- > Endkappen aus schwarzem, stoß- und schlagfestem Kunststoff
- > Mit Aufhängeloch



Code	No.	l<mm>	kg
3301424	R94100151	300	0,170
3301425	R94100187	1000	0,482

Messen

R9450 0002 HOLZGLIEDERMASSESTAB

- › Mit matter, leicht ablesbarer metrischer Doppel-Skala
- › Genauigkeitsklasse III
- › EG-Bauartzulassung für durchgehende mm-Teilung
- › Buchenholz, mit durchgenieteten Gelenken



Code	No.	l - mm - l	
3301426	R94500002	2000	0,086

R9455 XXXX ROLLBANDMASS

- › ABS-2-Komponenten-Gehäuse, mit Metallclip
- › Nylonbeschichtetes Maßband, abriebfest, wasserbeständig, gelb lackiert
- › mm-Einteilung in schwarz
- › Dezimalstellen rot markiert
- › Mit automatischem Bändeinzug und Bandsperre
- › Mit magnetischem Anschlag
- › Genauigkeitsklasse II



Code	No.	L m	mm	
3301427	R94550003	3	19	0,201
3301428	R94550005	5	19	0,265
3301429	R94550008	8	25	0,468

Lehren

R9442 0021 DIGITALER MESSSCHIEBER

- › Große LCD-Anzeige 30 x 10 mm, mit automatischer Abschaltung
- › Reset-Einstellung an jeder Position möglich
- › Für Außen-, Innen-, Stufen- und Tiefenmessung
- › Rollenfeineinstellung
- › Mit mm/Zoll-Umschaltung
- › Mit Kreuzschnabel
- › Angeschliffene Schnabellenden
- › In stabiler Kunststoffbox inkl. Ersatzbatterie
- › Mit Betriebsanleitung
- › Anschluß an PC-Schnittstelle vorhanden
- › Messwertfixierung durch Feststellschraube
- › Gewindetabelle auf der Rückseite





Code	No.	mm	"inch	
3301430	R94420021	153	6	0,340

R9465 0013

FÜHLERLEHREN-SATZ

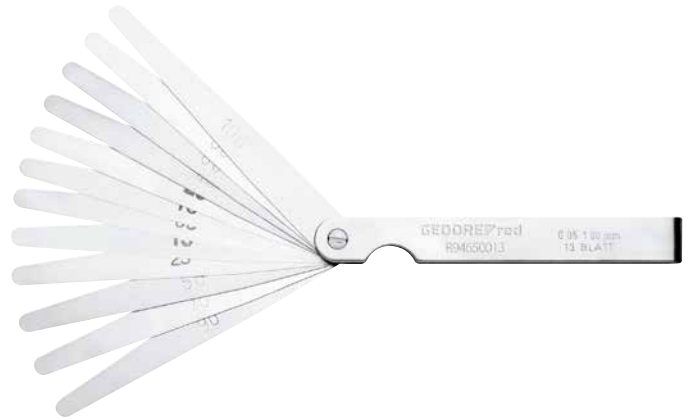
- > Mit Schutzgriff, einklappbar
- > Zum Prüfen von Zwischenräumen, Kontaktabständen etc.
- > Blätter konisch zulaufend
- > Aus gehärtetem Federstahl
- > Einzel mit Größenangaben beschriftet



Code	No.		
3301431	R94650013	5 10 15 20 25 30 40 50 60 70 80 90 100/100	0,100

Markieren

R9095 0012

BAU-BLEISTIFT

Vorteilspack

- > Zum Anzeichnen und Markieren auf fast allen Materialien
- > Ovale Form verhindert das Wegrollen am Arbeitsplatz



Code	No.	« mm »	-teilig	
3301432	R90950012	175	12	0,020

R9090 0020

HARTMETALL-REISSNADEL MIT CLIP

- > Bleistift und Hartmetallreißnadel in einem Stift
- > Gerade Form
- > Versenkbare Nadel
- > Zum Anzeichnen und Markieren auf metallischen u.ä. Oberflächen
- > Metallgehäuse
- > Mit Ansteck-Clip



Code	No.	« mm »	
3301433	R90900020	150	0,020

TRENNEN UND BEARBEITEN

162 - 171

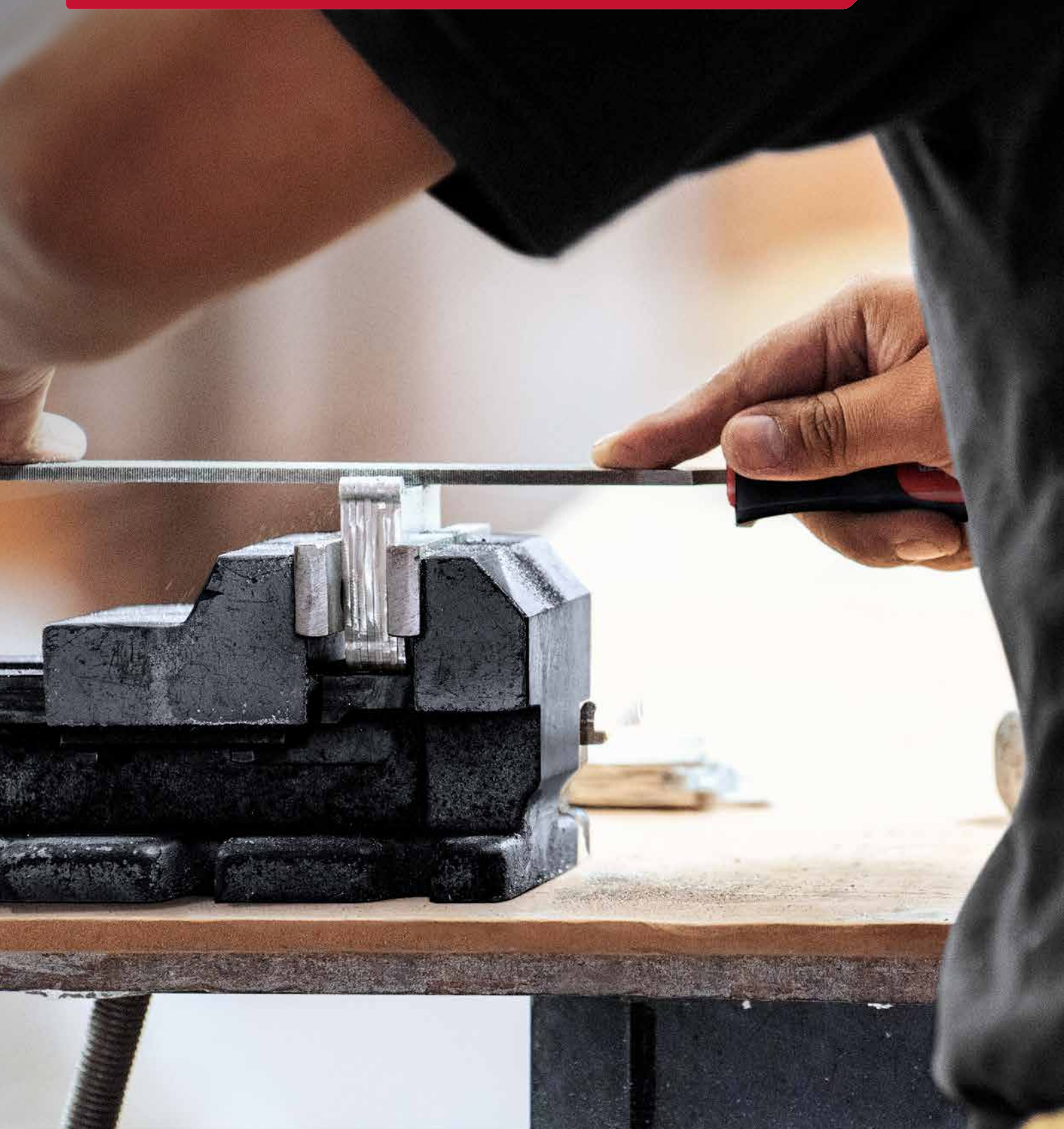

Schneiden

R9321XXXX
PROFI-CUTTERMESSER

- > Mehrkomponentengriff
- > Gehäuse aus Aluminium
- > Schnellwechsel-Mechanismus der Klinge
- > Einhandbedienung
- > Für Rechts- und Linkshänder geeignet
- > Auslieferung mit einer Trapezklinge und 4 Ersatztrapezklingen
- > Mit Klingemagazin
- > Robuste Ausführung



Code	No.	Bezeichnung	l mm	kg
3301598	R93210000	Profi-Cuttermesser 5Klingen Mehr-K-Griff	165	0,310
3301599	R93960000	Trapezklingen f.Cutter No.R93210000		0,040
3301600	R93960100	Hakenklingen f.Cutter No.R93210000		0,050

R9320XXXX
CUTTERMESSER

- > Klinge 9 mm breit
- > Gehäuse aus Kunststoff
- > Klingenföhrung aus Metall
- > Einhandbedienung
- > Für Rechtshänder geeignet
- > Auslieferung mit 5 Ersatzklingen (80mm lang, 0,4mm stark)
- > Mit Klingemagazin



Code	No.	Bezeichnung	l mm	B mm	kg
3301601	R93200010	Cuttermesser 5 Klingen-B.9mm	145	9	0,068
3301602	R93950010	Ersatzabbrechklingen B.9mm 10Stk.		9	0,030

R9320XXXX CUTTERMESSER



- > Klinge 18 mm breit
- > Gehäuse aus Kunststoff
- > Klingleitung aus Metall
- > Einhandbedienung
- > Für Rechtshänder geeignet
- > Auslieferung mit 5 Ersatzklingen (100mm lang, 0,4mm stark)
- > Mit Klinglemagazin
- > Mit integriertem Anspitzer



Code	No.	Bezeichnung		↳ mm ↳	
3301603	R93200018	Cuttermesser 5 Klingle-B.18mm + Anspitzer	175	18	0,160
3301604	R93950018	Ersatzabbrechklingle B.18mm 10Stk.		18	0,088

R9320XXXX CUTTERMESSER



- > Mit praktischem Gürtelclip
- > Klinge 25 mm breit
- > Gehäuse aus Kunststoff
- > Klingleitung aus Metall
- > Einhandbedienung
- > Für Rechtshänder geeignet
- > Auslieferung mit 5 Ersatzklingen (125mm lang, 0,5mm stark)
- > Mit Klinglemagazin



Code	No.	Bezeichnung		↳ mm ↳	
3301605	R93200025	Cuttermesser 5 Klingle-B.25mm m.Clip	205	25	0,280
3301606	R93950025	Ersatzabbrechklingle B.25mm 10Stk.		25	0,170

R9325 0008 TASCHENMESSER

- > Messer mit Zweihand-Bedienung
- > Sicher in der Tasche und am Gürtel, kein unbeabsichtigtes Öffnen
- > Klinglearretierung
- > Beschichtete Klinge
- > Mit Sägefunktion für faserige Materialien z. B. Taue, Stoffe usw.
- > Mit praktischem Gürtelclip
- > 2-Komponenten-Griff, handschonende Kraftübertragung
- > Griff-Öse zur Sicherung



Code	No.			
3301615	R93250008	87	210	0,154

R9330 0031 UNIVERSALSCHERE

- > Zum Zuschneiden von z. B. Dichtungen und Materialien wie Papier, Pappe, Kunststoffe, Leder usw.
- > Zusätzliche kleine Schneide für dünne Drähte und Kabel
- > Mit Abisolierer für Kabel 1,0, 1,5 und 2,0 mm im Griff
- > Für Rechts- und Linkshänder geeignet
- > Sicherungshebel
- > 2-Komponenten-Griff, handschonende Kraftübertragung
- > Aus rostfreiem Stahl



Code	No.		l- mm -l	
3301607	R93300031	50	205	0,190

R9331 XXXX IDEALSCHERE

- > Selbstöffnend durch eingebaute Feder, mit Arretierung
- > Induktiv gehärtete Präzisionsschneiden
- > 2-Komponenten-Griff, handschonende Kraftübertragung
- > Aus Spezial-Werkzeugstahl



R93310041



R93310141



R93310241

Code	No.	Ausführung	l- inch -l	l- mm -l	
3301741	R93310041	rechtsschneidend	10	250	0,410
3301742	R93310141	geradeschneidend	10	250	0,410
3301743	R93310241	linksschneidend	10	250	0,410

R9980 0000 MULTIFUNKTIONSWERKZEUG

- > Rostfreier Edelstahl
- > Klingenarretierung
- > Ergonomischer Griff, handschonende Kraftübertragung



Code	No.	
3301757	R99800000	0,210

Sägen

R9335 0051

MULTIFUNKTIONS-SÄGE

**Multifunktion:**

- > Sägeblatt und Bügel 90° drehbar = Sägeblatt parallel zu Wand und Boden
- > Bügel 180° drehbar = geringe Höhe somit an engen Stellen einsetzbar
- > Besonders leicht
- > Mit Handschutz
- > 2-Komponenten-Griff, handschonende Kraftübertragung
- > Auslieferung mit HSS Bi-Metallsägeblatt (24 tpi)



Code	No.	↳ mm ↲	
3301608	R93350051	300	0,470

R9335 XXXX

BÜGELSÄGE

- > Aluminium
- > Schwarzer Kunststoffgriff
- > Leicht Spannen und Verstellen
- > Auslieferung mit Universal-Sägeblatt











Code	No.	Bezeichnung	↳ mm ↲	
3301609	R93350021	Bügelsäge Blatt-L.150mm Alu.	150	0,220
3301610	R93990021	Sägeblatt L.150mm f.Säge No. R93350021	150	0,012

Feilen

R931XXXX
FEILEN

- > Ausführung nach DIN 7261 - Form B,C,D,E,F
- > 2-Komponenten-Griff, handschonende Kraftübertragung
- > Mit Aufhängeloch
- > Aus Spezialstahl











Code	No.	Bezeichnung	Ausführung	Hieb			
3301591	R93100052	Dreikantfeile Hieb 2 L.310mm 2K-Griff		2	200	310	0,184
3301592	R93120052	Flachfeile Hieb 2 L.310mm 2K-Griff		2	200	310	0,192
3301593	R93140052	Rundfeile Hieb 2 L.310mm 2K-Griff		2	200	310	0,124
3301594	R93160052	Halbrundfeile Hieb 2 L.310mm 2K-Griff		2	200	310	0,190
3301595	R93180052	Vierkantfeile Hieb 2 L.310mm 2K-Griff		2	200	310	0,124

R9300005
FEILENSATZ

5-teilig

- > Ausführung nach DIN 7261 Form B, C, D, E, F
- > 2-Komponenten-Griff, handschonende Kraftübertragung
- > Mit Aufhängeloch
- > Aus Spezialstahl
- > In Kunststoff-Tasche











Code	No.	Inhalt	Ausführung	Hieb			-teilig	
3301597	R93000005	Dreikant-Feile Flach-Feile Rund-Feile Halbrund-Feile Vierkant-Feile	    	2	200	310	5	0,820

R9300006
SCHLÜSSELFEILEN-SATZ

6-teilig

- > Mit Holzgriffen
- > Aus Spezialstahl



Code	No.	Inhalt	Ausführung			-teilig	
3301596	R93000006	Dreikant-Feile Flachstumpf-Feile Flachspitz-Feile Rund-Feile Halbrund-Feile Vierkant-Feile	     	100	177	6	0,850

Drahtbürsten

R93700043

DRAHTBÜRSTE

mit Holzgriff



Code	No.	Ausführung	↳ mm ↵	
3301785	R93700043	3-reihig	260	0,085

R93710043

DRAHTBÜRSTE

mit Kunststoffgriff

› Carbonborsten



Code	No.			
3301786	R93710043			0,095

R93710143

DRAHTBÜRSTE

mit Kunststoffgriff

› Carbonborsten



Code	No.	Ausführung			
3301787	R93710143	3-reihig			0,120

Bohren

R9350 0025
SPIRALBOHRER-SATZ, ROLLGEWALZT

25-teilig

- > HSS Spiralbohrer DIN 338, Typ N
- > Rechtsschneidend
- > Spitzwinkel: 118°
- > Hochleistungsstahl
- > Schwarze, dampfangelassene Oberfläche
- > In Stahlblechkassette
- > Stabile Scharniere



Code	No.	Inhalt	-teilig	
3301611	R93500025	1.0 1.5 2.0 2.5 3.0 3.5 4.0 4.5 5.0 5.5 6.0 6.5 7.0 7.5 8.0 8.5 9.0 9.5 10.0 10.5 11.0 11.5 12.0 12.5 13.0 mm	25	1,263

R9351 0025
SPIRALBOHRER-SATZ, GESCHLIFFEN

25-teilig

- > HSS Spiralbohrer DIN 338, Typ N
- > Rechtsschneidend
- > Spitzwinkel: 118°
- > Hochleistungsstahl
- > Hohe Rundlaufgenauigkeit
- > Blanke Oberfläche
- > In Stahlblechkassette
- > Stabile Scharniere



Code	No.	Inhalt	-teilig	
3301613	R93510025	1.0 1.5 2.0 2.5 3.0 3.5 4.0 4.5 5.0 5.5 6.0 6.5 7.0 7.5 8.0 8.5 9.0 9.5 10.0 10.5 11.0 11.5 12.0 12.5 13.0 mm	25	1,263

R9350 0170

SPIRALBOHRER-SATZ, ROLLGEWALZT



170-teilig

- > HSS Spiralbohrer DIN 338, Typ N
- > Rechtsschneidend
- > Spitzwinkel: 118°
- > Hochleistungsstahl
- > Schwarze, dampfangelassene Oberfläche
- > In Metallsortimentbox mit Kunststoffeinlage
- > Stabile Scharniere



Code	No.	Inhalt	-teilig	
3301612	R93500170	je 10x 1.0 1.5 2.0 2.5 3.0 3.5 4.0 4.5 5.0 5.5 6.0 6.5 7.0 7.5 8.0 mm je 5x 8.5 9.0 9.5 10.0 mm	170	3,724

R9355 0017

SDS-STEINBOHRER-SATZ

17-teilig

- > Für Bohr-, Meißel-, Ab- und Durchbrucharbeiten von Mauerwerk und Beton
- > Hartmetall-Hammerbohrer und Meißel
- > Mit SDS-plus-Aufnahme
- > Aus hochwertigem Stahl für extra lange Standzeiten
- > In Metallsortimentbox mit Kunststoffeinlage
- > Stabile Scharniere



Code	No.	Inhalt	-teilig	
3301614	R93550017	je 1 Stück: HM-Hammerbohrer Ø 5x110, Ø 6x110, Ø 8x110, Ø 10x110, Ø 6x160, Ø 8x160, Ø 10x160, Ø 12x160, Ø 8x210, Ø 10x210, Ø 12x260, Ø 14x260 mm je 1 Stück: Flachmeißel 250x40, 140x20, 250x20 mm Spitzmeißel 140, 250 mm	17	3,364

Installation

R9360 0022

MINI-ROHRABSCHNEIDER

- > Für Kupferrohre
- > Mit 2 Stützrollen
- > Metallgehäuse
- > Besonders geeignet für schwer zugängliche Stellen
- > Mit gerändeltem Stellrad



Code	No.	Bezeichnung	Ø mm	
3301616	R93600022	Mini-Rohrabschneider Kupferrohr-D.3-22mm	3-22	0,140
3301618	R93980005	Ersatzschneidrädchen f.Kupfer 5Stk.		0,005

R9360 0035

ROHRABSCHNEIDER

- > Für Kupferrohre
- > Mit integriertem Entgrater
- > Exakte Teleskopführung
- > Führungsrollen mit Nut für gebördeltes Rohr
- > Mit 4 Stützrollen
- > Metallgehäuse
- > Mit großem Drehgriff



Code	No.	Bezeichnung	Ø mm	
3301617	R93600035	Rohrabschneider Kupferrohr-D.3-35mm	3-35	0,560
3301618	R93980005	Ersatzschneidradchen f.Kupfer 5Stk.		0,005

R9921 0000

KARTUSCHENPRESSE FÜR SILIKON

- > Zur Verarbeitung von Silikon, abgepackt in Beutel- oder Kartuschenform, für 310 ml Inhalt
- > Mit stabilem Alurohr
- > Leichte Handhabung und Reinigung
- > Schneller und einfacher Kartuschenwechsel
- > Auslieferung mit 3 Spitzen



Code	No.	L	H	
3301753	R99210000	340	210	0,840

R9340 0060

SPACHTEL

- > Für die kleine Ausbesserung/Reparatur
- > Auftragen, Verteilen und Glattstreichen
- > Mit Holzgriff
- > Mit Aufhängeloch



Code	No.	Klingenbreite mm	
3301754	R93400060	60	0,100

1000 V

172 - 177



VDE Schraubendreher

R3910XXXX
VDE-SCHRAUBENDREHER

für Schlitzschrauben

- > Ausführung nach DIN 5264, DIN ISO 2380
- > VDE-isoliert nach DIN EN 60900
- > Garantierter Schutz bei Arbeiten unter Spannung bis 1000V AC (Wechselspannung) und 1500V DC (Gleichspannung)
- > Klinge aus hochwertigem Chrom-Molybdän-Stahl
- > Abtriebsspitze phosphatiert, korrosionsgeschützt und verschleißarm
- > 2-Komponenten-Griff, handschonende Kraftübertragung
- > Gespritzter Griff bildet eine feste Einheit mit der Klinge
- > 5-kant-Griffkopf verhindert das Wegrollen am Arbeitsplatz
- > Langloch im Griff zum Aufhängen



Code	No.	mm	mm	mm	mm	kg
3301400	R39102514	2,5	0,4	75	145	0,030
3301401	R39100319	3,0	0,5	100	170	0,036
3301402	R39100419	4,0	0,8	100	200	0,071
3301403	R39105524	5,5	1,0	125	225	0,091

R3920XXXX
VDE-SCHRAUBENDREHER

für Kreuzschlitzschrauben PH

- > Ausführung nach DIN 7438, DIN ISO 8764
- > VDE-isoliert nach DIN EN 60900
- > Garantierter Schutz bei Arbeiten unter Spannung bis 1000V AC (Wechselspannung) und 1500V DC (Gleichspannung)
- > Klinge aus hochwertigem Chrom-Molybdän-Stahl
- > Abtriebsspitze phosphatiert, korrosionsgeschützt und verschleißarm
- > 2-Komponenten-Griff, handschonende Kraftübertragung
- > Gespritzter Griff bildet eine feste Einheit mit der Klinge
- > 5-kant-Griffkopf verhindert das Wegrollen am Arbeitsplatz
- > Langloch im Griff zum Aufhängen



Code	No.	PH	mm	mm	kg
3301404	R39200115	1	80	180	0,070
3301405	R39200219	2	100	210	0,105

R3930XXXX
VDE-SCHRAUBENDREHER

für Kreuzschlitzschrauben PZ

- > Ausführung nach DIN 7438, DIN ISO 8764
- > VDE-isoliert nach DIN EN 60900
- > Garantierter Schutz bei Arbeiten unter Spannung bis 1000V AC (Wechselspannung) und 1500V DC (Gleichspannung)
- > Klinge aus hochwertigem Chrom-Molybdän-Stahl
- > Abtriebsspitze phosphatiert, korrosionsgeschützt und verschleißarm
- > 2-Komponenten-Griff, handschonende Kraftübertragung
- > Gespritzter Griff bildet eine feste Einheit mit der Klinge
- > 5-kant-Griffkopf verhindert das Wegrollen am Arbeitsplatz
- > Langloch im Griff zum Aufhängen



Code	No.	PZ	mm	mm	kg
3301406	R39300115	1	80	180	0,070
3301407	R39300219	2	100	210	0,104

VDE Zangen

R2930XXXX

VDE-KOMBINATIONSZANGE



- > Ausführung nach DIN ISO 5746
- > Erfüllt Anforderungen der VDE 0682 Teil 201 sowie EN/IEC 60900
- > Mit Greifzonen für Flach- und Rundmaterial
- > Induktiv gehärtete, lange Schneiden
- > 2-Komponentengriff, handschonende Kraftübertragung
- > Spezial-Werkzeugstahl, geschmiedet

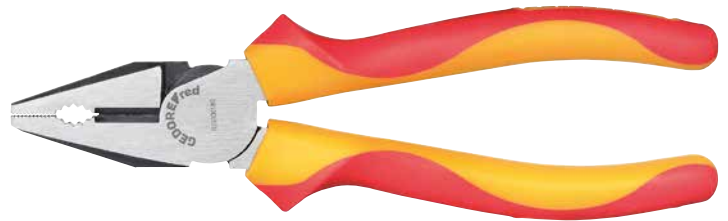

Code	No.	Harter Draht Ø mm	l mm	
3301408	R29300180	1,6	180	0,275
3301409	R29300200	1,8	200	0,360

R29400180

VDE-KRAFTSEITENSCHNEIDER



- > Ausführung nach DIN ISO 5749
- > Erfüllt Anforderungen der VDE 0682 Teil 201 sowie EN/IEC 60900
- > Hohe Schneidleistung bei geringem Kraftaufwand
- > Schlanke Kopfform
- > Induktiv gehärtete, lange Schneiden
- > 2-Komponentengriff, handschonende Kraftübertragung
- > Spezial-Werkzeugstahl, geschmiedet



Code	No.	Piano-Draht Ø mm	l mm	
3301410	R29400180	1,6	180	0,280

R2950 0200

VDE-FLACHRUNDZANGE



gerade

- > Ausführung nach DIN ISO 5745
- > Erfüllt Anforderungen der VDE 0682 Teil 201 sowie EN/IEC 60900
- > Gerade Greifflächen, längsgezahnt
- > Induktiv gehärtete, lange Schneiden
- > 2-Komponentengriff, handschonende Kraftübertragung
- > Spezial-Werkzeugstahl, geschmiedet



Code	No.	Harter Draht Ø mm	l mm	kg
3301411	R29500200	1,8	200	0,260

R2951 0200

VDE-FLACHRUNDZANGE



45° abgewinkelt

- > Ausführung nach DIN ISO 5745
- > Erfüllt Anforderungen der VDE 0682 Teil 201 sowie EN/IEC 60900
- > 45° gewinkelte Greifflächen, längsgezahnt
- > Induktiv gehärtete, lange Schneiden
- > 2-Komponentengriff, handschonende Kraftübertragung
- > Spezial-Werkzeugstahl, geschmiedet



Code	No.	Harter Draht Ø mm	l mm	kg
3301412	R29510200	1,8	200	0,260

R2910 0010

VDE-WASSERPUMPENZANGE



7-fach verstellbar

- > Ausführung nach DIN ISO 8976 - Form C
- > Erfüllt Anforderungen der VDE 0682 Teil 201 sowie EN/IEC 60900
- > Längsverzahnte Greifflächen
- > Mit durchgestecktem Gewerbe
- > Kopf und Gewerbe blank geschliffen
- > Chrom-Vanadium-Stahl



Code	No.	mm	inch	mm	kg
3301413	R29100010	39	10	250	0,393

VDE Sets

R39002005

VDE SET

5-teilig

**VDE-Schraubendreher:**

- > Für Schlitzschrauben: Ausführung nach DIN 5264, DIN ISO 2380
- > Für Kreuzschlitzschrauben PH: Ausführung nach an DIN 7438, DIN ISO 8764
- > VDE-isoliert nach DIN EN 60900
- > Garantierter Schutz bei Arbeiten unter Spannung bis 1000V AC (Wechselspannung) und 1500V DC (Gleichspannung)
- > Klinge aus hochwertigem Chrom-Molybdän-Stahl
- > Abtriebspitze phosphatiert, korrosionsgeschützt und verschleißarm
- > 2-Komponenten-Griff, handschonende Kraftübertragung
- > Gespritzter Griff bildet eine feste Einheit mit der Klinge
- > 5-kant-Griffkopf verhindert das Wegrollen am Arbeitsplatz
- > Langloch im Griff zum Aufhängen

VDE-Seitenschneider:

- > Ausführung nach DIN ISO 5749
- > Erfüllt Anforderungen der VDE 0682 Teil 201 sowie EN/IEC 60900
- > Schlanke Kopfform
- > Induktiv gehärtete, lange Schneiden
- > 2-Komponentengriff, handschonende Kraftübertragung
- > Spezial-Werkzeugstahl, geschmiedet

VDE-Flachrundzange, gerade:

- > Ausführung nach DIN ISO 5745
- > Erfüllt Anforderungen der VDE 0682 Teil 201 sowie EN/IEC 60900
- > Gerade Greifflächen, längsgezahnt
- > Induktiv gehärtete, lange Schneiden
- > 2-Komponentengriff, handschonende Kraftübertragung
- > Spezial-Werkzeugstahl, geschmiedet



Code	No.	Inhalt	-teilig	
3301414	R39002005	Schlitz 3, 5,5 mm Kreuzschlitz PH 2 VDE-Seitenschneider 180 mm VDE-Flachrundzange 200 mm, gerade	5	0,833

VDE Messer



R93220028

VDE-KABELMESSER



- > VDE-isoliert nach DIN EN 60900
- > Mit stabiler, gerader Klinge
- > Gerade Schneide
- > Mit Schutzkappe
- > 2-Komponenten-Griff, handschonende Kraftübertragung



Code	No.		
3301415	R93220028	185	0,143

R9322 0128

VDE-KABELMESSER



- > VDE-isoliert nach DIN EN 60900
- > Mit stabiler, teilisolierter und auswechselbarer Klinge
- > Gerade Schneide
- > Mit integrierter Schutzkappe
- > Sicherheitsgriff aus schlagfestem Kunststoff



Ersatzklinge R93970004

Code	No.	Bezeichnung	↳ mm ↳	kg
3301416	R93220128	VDE-Kabelmesser Klängen-L.45mm L.185mm	185	0,095
3301417	R93970004	Kabelmesserklinge f.R93220128 4Stk.		0,100

Spannungstester

R3812 0000

SPANNUNGSTESTER

- > Ausführung nach DIN ISO 0680
- > 8 LED Anzeigen
- > Gleich- und Wechsellspannungsmessung
- > Anzeige 6 / 12 / 24 / 50 / 120 / 230 / 400 V AC/DC
- > Frequenzbereich 0 - 500 Hz
- > Schutzart IP65



Code	No.	kg
3301418	R38120000	0,120

Lampen

R9530 0017

LED-TASCHENLAMPE

- > Aluminium-Gehäuse
- > Lieferung **ohne** Batterien (3x Typ AAA)
- > Schlaufe
- > 2 Helligkeitsstufen schaltbar und zusätzlich Warn-/Signalfunktion
- > 1 W LED
- > Lichtstrom 55-60 lm
- > Leuchtweite 25-30 m
- > Technische Änderungen vorbehalten



Code	No.	↳ mm ↳	kg
3301755	R95300017	130	0,156

AUTOMOTIVE

178 - 189



Werkzeuge für Lenkung und Lenkgeometrie

R11203003 TRENN- UND MONTAGEGABEL-SATZ

5-teilig

- > Zum schnellen Lösen von Spur- und Schubstangenköpfen, Lenkhebeln und sonstigen Steuerteilen
- > Mit austauschbaren Gabelköpfen
- > Schlaggriff für den manuellen Hammereinsatz
- > Meißeladapter für Druckluft-Meißelhammer-Einsatz
- > Spezialstahl
- > In Kunststoffkoffer
- > **Hinweis: Die Trenn- und Montagegabel beschädigt die Gummimanschette**



Code	No.	Inhalt	L	B	T	-teilig	
3301555	R11203003	Gabelkopf-Öffnung 17,5 mm Gabelkopf-Öffnung 23,5 mm Gabelkopf-Öffnung 28,5 mm Schlaggriff l = 200 mm Adapter l = 175 mm Ø 10 mm	295	190	50	5	2,0

R11201002 KUGELGELENK-ABDRÜCKER UNIVERSAL

- > Zum Ausdrücken des Kugelgelenkzapfens aus dem Lenkhebel, Achsschenkel, Stabilisator etc.
- > Spindel-6-kant, Schlüsselweite 21 mm
- > Spannhöhe 2-stufig
- > Geschmiedeter Spezialstahl
- > Handbetätigt



Code	No.	Gabelkopf-Öffnung	Spannhöhe	↳ mm ↳	
3301558	R11201002	20	50	160	1,454

Werkzeuge für Motoren

R15151000 SCHLAUCHKLEMMZANGEN-SET

3-teilig

- > Zum Abklemmen von flexiblen Schlauchleitungen
- > Verstellbare Arretierung mit Rastfunktion
- > Temperaturbeständig bis 160°
- > Aus Spezialkunststoff



Code	No.	Zangenlängen	für Durchmesser	-teilig	
3301539	R15151000	160 mm 185 mm 255 mm	Ø bis zu ca. 60 mm	3	0,298



R15551000 ÖLFILTERSCHLÜSSEL

12,5mm
1/2"

- > Zum sicheren und schnellen Lösen von Ölfiltern
- > Stufenlos verstellbar, handbetätigt
- > Antrieb 1/2" nach DIN 3120 - C 12,5, ISO 1174, und SW 19 mm
- > Haltesegmente verhindern das Abrutschen
- > Handbetätigt



Code	No.	Ausführung		
3301540	R15551000	65 - 120 mm Ø		0,315

R15551001 ÖLFILTER-BANDSCHLÜSSEL

12,5mm
1/2"

- > Zum sicheren und schnellen Lösen von Ölfiltern
- > Das Filterband passt sich stufenlos an
- > Antrieb 1/2" (12,5 mm)
- > Handbetätigt



Code	No.	für Durchmesser	↳ mm ↳	
3301541	R15551001	bis 152 mm	150	0,240

R15553004 ÖLDIENST-SCHLÜSSELSATZ 3/8"

10mm
3/8"

12-teilig

- > Zur Montage/Demontage der Ölablass- und Getriebeölkontrollschrauben
- > Für verschiedene Antriebsarten geeignete Einsätze
- > Antrieb 3/8" nach DIN 3120 - C 10, ISO 1174, SW 19 oder Drehstift 8 mm Ø
- > Handbetätigt
- > Chrom-Vanadium-Stahl
- > Im stabilen Kunststoff-Koffer



Code	No.	Inhalt	L	B	T	-teilig	
3301544	R15553004	Steckschlüsseinsatz 3/8" Innen-6-kant SW 8 9 3/8" (9,5 mm) 10 12 14 17 Steckschlüsseinsatz 3/8" Innen-4-kant SW 8 + 5/16" 3/8" (9,5 mm) 11 13 Gleitgriff 3/8"	235	190	55	12	1,1

R15151001**TANKGEBERSCHLÜSSEL-SATZ VERSTELLBAR**

2-teilig

- > Zum Lösen und Festziehen des Kunststoff-Verschlussringes vom Tankgeber am Kraftstofftank
- > Schnellradgangfunktion zur Anpassung des Durchmessers
- > 6-kant-Antrieb, Schlüsselweite 24 mm
- > Handbetätigt
- > Chrom-Vanadium-Stahl



Code	No.	Inhalt	-teilig	kg
3301585	R15151001	Tankgeberschlüssel Ø 80 - 120 mm Tankgeberschlüssel Ø 110 - 170 mm	2	0,800

R15203000**ZYLINDERKOPF-
BOHRLEHREN-SATZ**

30-teilig

- > Hohe Zeitersparnis – 2 - 4 Stunden – Zylinderkopf braucht nicht ausgebaut zu werden.
- > Mit diesem einstellbaren Universal-Bohrlehren Satz können ab- oder ausgerissene Stiftschrauben, insbesondere an Zylinderköpfen oder Auspuff-Flanschen schnell und präzise ausgebohrt werden, ohne Ausbau des Zylinderkopfes (Bolzenschrauben M8 und M10)

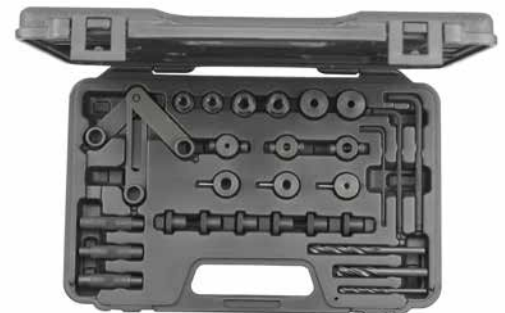

Code	No.	Inhalt	-teilig	kg
3301590	R15203000	1x Bohrschablone 3-teilig 3x Zentrierstifte konisch 3x Führungsbuchse Ø 8 + Ø 10 2x SK-Bundmutter M8 + M10 1x Bohrbuchse mit Zylinderstift 4,0 6,5 8,5 mm 1x Führungsbuchse M8 M10 1x Bohranschlag mit Zylinderschrauben 4,0 6,5 8,5 mm 1x Sechskant-Schlüssel 2 4 5 mm 1x Spiralbohrer Ø 4,0 6,5 8,5 mm	30	1,400

Werkzeuge für die Getriebe-Reparatur**R17151000****ABZIEHER**

mit Spannbügel

- > Spindel mit 6-kant-Antrieb, Schlüsselweite 17 mm
- > Bügelschraube mit 6-kant-Antrieb, Schlüsselweite 17 mm
- > Chrom-Vanadium-Stahl



Code	No.	Spannweite max.	Spanntiefe	max. t	kg
3301554	R17151000	90	100	1,0	1,7



Werkzeuge für Karosserie und Innenausstattung

R18101000 WASCHDÜSENNADEL

zur Justierung und Reinigung

- > Praktisches Servicewerkzeug
- > Stabile, reißnadelähnliche Einstellspitze und dünnem Reinigungsstab
- > Ideal geeignet für die Reinigung und Einstellung von Scheiben-Waschdüsen und Scheinwerfer-Waschdüsen
- > Mit Halteclip und Schutzkappe
- > Aluminium



Code	No.	↳ mm	
3301549	R18101000	95	0,024

R18201000 ETIKETTENSCHABER

- > Für das schnelle und sichere Entfernen von Plaketten, Dichtungen und Klebstoffresten
- > Mit stabiler Klingenaufnahme
- > Klingen auswechselbar
- > Sicherheitskappe
- > 1-Komponentengriff mit Aufhängeloch



Code	No.	Klingenbreite	↳ mm	
3301566	R18201000	40	165	0,100

Allgemeine Werkzeuge

R9911XXXX MECHANIKER-/ MONTAGEHANDSCHUH

- > Optimale Passform
- > Greifflächen für kleine und glatte Teile
- > Handflächen aus einem Stück
- > Atmungsaktive Fläche zwischen den Fingern
- > Verstellbarer Handgelenkabschluss, daher kein Rutschen des Handschuhes
- > Haftung bei glatten Oberflächen durch Innenbeschichtung
- > Schutz von empfindlichen Oberflächen



Abbildung ähnlich

Code	No.	Größe	
3301749	R99110005	M	0,080
3301750	R99110010	L	0,095
3301751	R99110015	XL	0,090
3301752	R99110020	XXL	0,090

R1935XXXX

BANDSCHLÜSSEL

- > Mit kräftigem, rutschfestem Gewebeband
- > Griff mit Kunststoff überzogen
- > Chrom-Vanadium-Stahl 31CrV3, verchromt



Code	No.	Inhalt	↳ mm ↳	∅ mm	⚖ kg
3301465	R19351019	Bandschlüssel	570	140	0,278
3301466	R19991019	Ersatzband für Bandschlüssel	490		0,080

R19351031

BANDSCHLÜSSEL

- > Mit kräftigem, rutschfestem Gewebeband
- > Griff mit Kunststoff überzogen
- > Chrom-Vanadium-Stahl 31CrV3, verchromt



Abbildung ähnlich

Code	No.	↳ mm ↳	∅ mm	⚖ kg
3301467	R19351031	810	200	0,364

R19101000

TELESKOP-MAGNETHEBER MIT REISSNADEL

- > Mit Halteclip und Schutzkappe
- > Aluminium
- > Schlanker Magnet



Code	No.	↳ mm ↳	Magnet-∅	∅	⚖ kg
3301546	R19101000	150-670	7,5	300	0,046



R19101001 HAKENSATZ

4-teilig

- > Montage/Demontage von O-Ringen, Dichtungen im Bereich Motor-, Getriebe-, Lenkung- und Hydraulik
- > Für Arbeiten an der Karosserie-Innenausstattung
- > 1-Komponentengriff



Code	No.	-teilig	↳ mm	⚖
3301548	R19101001	4	135	0,200

R19102000 MAGNETSCHALE

- > Verliersichere Ablage von metallischen Kleinteilen
- > Edelstahl
- > 2 extra starke Gummi ummantelte Magnetfüße



Code	No.	L	B	⚖
3301547	R19102000	240	140	0,744

R19201000 REIFENPROFIL-TIEFENMESSER MESSING

- > Blendfreie Ablesung
- > Spitze für Tiefenmessung (Reifenprofile)
- > Robuste Ausführung aus Hartmessing
- > Skaleneinteilung in Millimeter



Code	No.	↳ mm	⚖
3301552	R19201000	100	0,060

R19153000

AUSDREHER-SATZ 3/8"



14-teilig

- > Zum Lösen und Herausdrehen von Bolzen und beschädigten Schrauben
- > Linksdrehendes Schneidgewinde mit 6 konisch zulaufenden Schneiden
- > Innen-4-kant-Antrieb nach DIN 3120 - C 10, ISO 1174, mit Kugelfangrille
- > Außen-6-kant an den Einsätzen als Alternativantrieb
- > **Handbetätigt**
- > Spezialstahl
- > Im stabilen Kunststoffkoffer



Code	No.	Inhalt	L	B	T	-teilig	⚖️
3301563	R19153000	3/8": 6,3 mm (1/4") 8 mm (5/16") 9,5 mm (3/8") 10 mm 11 mm (7/16") 12 mm 12,5 mm (1/2") 13 mm 14 mm (9/16") 16 mm (5/8") 17 mm 17,5 mm (11/16") 19 mm (3/4") Schlagdorn	190	110	40	14	0,730

R68003010

AUSDREHER-SATZ 1/2"



10-teilig

- > Innenvierkantantrieb nach DIN 3120 - C 12,5, ISO 1174, mit Kugelfangrille
- > Zum Lösen und Herausdrehen von Bolzen und beschädigten Schrauben
- > Linksdrehendes Schneidgewinde mit 6 konisch zulaufenden Schneiden
- > **Handbetätigt**
- > Spezialstahl
- > Im stabilen Kunststoffkoffer



Code	No.	Inhalt	L	B	T	-teilig	⚖️
3300034	R68003010	1/2" 10 11 12 13 14 15 16 17 19 mm Schlagdorn	130	130	55	10	0,950



R90610075 MONTIERHEBEL

gekröpft

- > Schwere Ausführung
- > Chrom-Vanadium-Stahl



Code	No.	↳ mm	
3301464	R90610075	610	1,340

R19101003 MONTIERHEBEL

- > Besonders geeignet für Karosserie- und Innenausstattung
- > Verchromte Klinge
- > Spezielle Form
- > 1-Komponentengriff



Code	No.	↳ mm	Klingenbreite	
3301569	R19101003	275	26	0,175

R19101002 MONTIERHEBELSATZ

4-teilig

Diese vier aus Spezialstahl hergestellten Montierhebel eignen sich besonders zum:

- > Abdrücken von festsitzenden Teilen
- > Positionieren von Teilen
- > Teile in Position halten
- > Aufweiten von Klemmbohrungen etc.
- > 1-Komponenten-Griff



Code	No.	Inhalt	-teilig	
3301568	R19101002	24", 610 x 20 mm 18", 460 x 20 mm 12", 310 x 16 mm 8", 200 x 10 mm	4	1,4

Sätze

R68003013 KRÄHENFUSS-STECKSCHLÜSSEL-SATZ

12,5mm
1/2"

13-teilig

- > Vierkant-Steckgriff mit schwenkbarem Vierkantantrieb nach DIN 3120 - C 12,5, ISO 1174, mit Kugelfangrille
- > Offene Schraubprofile für Reparaturen an z.B. Leitungen
- > Chrom-Molybdän-Stahl



Code	No.	Inhalt	L	B	T	-teilig	kg
3301589	R68003013	SW 20 21 22 23 24 25 26 27 28 30 32 mm Vierkant-Steckgriff Verlängerung 125 mm	480	195	55	13	3,000

R68003075 SCHRAUBWERKZEUGSATZ TX 1/4" + 1/2"



75-teilig

- > Verbindungsvierkant nach DIN 3120, ISO 1174, mit Kugelarretierung
- > Innenvierkantantrieb nach DIN 3120, ISO 1174, mit Kugelfangrille
- > Steckschlüsseinsatz 1/4" + 1/2", Innen-TX
- > Schraubendrehereinsatz 1/4", TX, mit eingepresstem, phosphatierten Stift
- > Bit-Adapter 1/4", mit Innen-4-kant und Innen-6-kant, für alle Bits und Werkzeuge mit 1/4" Außensechskant
- > Bit-Adapter 1/2", mit Innen-4-kant und Innen-6-kant, für alle Bits und Werkzeuge mit 10mm (3/8") Außensechskant
- > Bit 1/4" TX mit Bohrung, passend für Halter nach DIN ISO 1173 - D 6,3
- > Bit 10mm (3/8") TX, passend für Halter nach DIN ISO 1173 - D 10
- > Winkelschraubendreher-Satz TX
- > Doppelringschlüssel TX
- > 1K-Schraubendreher TX
- > Teleskophalter mit Magnet
- > Chrom-Vanadium-Stahl, matt satiniert verchromt
- > Für handbetätigte Schraubfälle
- > Kunststoffkoffer im GEDORE red Design
- > Klemmgesicherte Werkzeuge
- > Metallscharniere/-verschluss



Code	No.	Inhalt	L	B	T	-teilig	kg
3301575	R68003075	1/4" Steckschlüsseinsatz TX E4 E5 E6 E7 E8 E10 E11 25 mm 1/4" Schraubendrehereinsatz TX T7 T8 T9 T10 T15 T20 T25 T27 T30 T40 37 mm 1/4" Bit-Adapter 4kt x 6kt 25 mm 1/4" Bits TX mit Bohrung T7 T8 T9 T10 T15 T20 T25 T27 T30 T40 25 mm 1/2" Steckschlüsseinsatz TX E12 E14 E16 E18 E20 E22 E24 Bitadapter 1/2" 4kt x 10 mm 6kt 38 mm 10mm Bits TX T40 T45 T50 T55 T60 30 mm 10mm Bits TX T15 T20 T25 T30 T40 T45 T50 T55 T60 75 mm Schraubendreher TX T8x60 T10x80 T15x80 T20x100 T25x100 T27x125 T30x125 T40x150 mm Doppelringschlüssel TX E6xE8 E10xE12 E14xE18 E20xE24 Winkelschraubendreher TX T8 T10 T15 T20 T25 T27 T30 T40 T45 T50 T55 T60 Teleskop-Magnetheber mit Reißnadel T26 - 636 mm	383	272	80	75	3,5



R58003002

SATZ SCHRAUBENDREHEREINSÄTZE 3/8" TX



10-teilig

- > Innenvierkantantrieb nach DIN 3120 - C 10, ISO 1174, mit Kugelfangrille
- > Lange Klingen
- > Matt verchromt
- > Chrom-Vanadium-Stahl
- > Klemmgesicherte Werkzeuge
- > Stabiler Kunststoffkoffer



Code	No.	Inhalt	L	B	T	-teilig	
3301576	R58003002	Schraubendrehereinsatz TX T10 T15 T20 T25 T27 T30 T40 T45 T50 T55 200 mm	295	195	54	10	0,800

R68003026

SATZ SCHRAUBENDREHEREINSÄTZE 1/2" XZN



26-teilig

- > Innenvierkantantrieb nach DIN 3120 - C 12,5, ISO 1174, mit Kugelfangrille
- > Schraubendrehereinsatz 1/2", XZN, mit eingepresstem, phosphatierten Stift, mit griffiger Längsrändelung, Antriebsseite glänzend poliert
- > Chrom-Vanadium-Stahl, matt satiniert verchromt
- > Für handbetätigte Schraubfälle
- > Kunststoffkoffer im GEDORE red Design
- > Klemmgesicherte Werkzeuge
- > Metallscharniere/-verschluss



Code	No.	Inhalt	L	B	T	-teilig	
3301574	R68003026	Schraubendrehereinsatz XZN M5 M6 M8 M9 M10 M12 M14 M16 55 mm Schraubendrehereinsatz XZN M5 M6 M8 M9 M10 M12 M14 100 mm Schraubendrehereinsatz XZN M5 M6 M8 M9 M10 M12 M14 140 mm Schraubendrehereinsatz XZN M8 M10 M12 M14 200 mm	425	320	52	26	5,4

R68003032

SATZ SCHRAUBENDREHEREINSÄTZE 1/2" TX



32-teilig

- > Innenvierkantantrieb nach DIN 3120 - C 12,5, ISO 1174, mit Kugelfangrille
- > Schraubendrehereinsatz 1/2", TX, mit eingepresstem, phosphatierten Stift, mit griffiger Längsrändelung, Antriebsseite glänzend poliert
- > Chrom-Vanadium-Stahl, matt satiniert verchromt
- > Für handbetätigte Schraubfalle
- > Kunststoffkoffer im GEDORE red Design
- > Klemmgesicherte Werkzeuge
- > Metallscharniere/-verschluss



Code	No.	Inhalt	L	B	T	-teilig	
3301577	R68003032	Schraubendrehereinsatz TX T20 T25 T27 T30 T40 T45 T50 T55 T60 T70 55 mm	425	320	52	32	5,4
		Schraubendrehereinsatz TX T20 T25 T27 T30 T40 T45 T50 T55 T60 T70 100 mm					
		Schraubendrehereinsatz TX T40 T45 T50 T55 T60 T70 140 mm					
		Schraubendrehereinsatz TX T40 T45 T50 T55 T60 T70 200 mm					

R68003030

SATZ SCHRAUBENDREHEREINSÄTZE 1/2" IN



30-teilig

- > Innenvierkantantrieb nach DIN 3120 - C 12,5, ISO 1174, mit Kugelfangrille
- > Schraubendrehereinsatz 1/2", Innen-6-kant, metrisch, mit eingepresstem, phosphatierten Stift, mit griffiger Längsrändelung, Antriebsseite glänzend poliert, Ausführung nach DIN 7422
- > Chrom-Vanadium-Stahl, matt satiniert verchromt
- > Für handbetätigte Schraubfalle
- > Kunststoffkoffer im GEDORE red Design
- > Klemmgesicherte Werkzeuge
- > Metallscharniere/-verschluss



Code	No.	Inhalt	L	B	T	-teilig	
3301573	R68003030	Schraubendrehereinsatz Innen-6-kant SW 5 6 7 8 10 12 14 17 19 55 mm	425	320	52	30	5,4
		Schraubendrehereinsatz Innen-6-kant SW 5 6 7 8 10 11 12 13 100 mm					
		Schraubendrehereinsatz Innen-6-kant SW 5 6 7 8 10 12 14 140 mm					
		Schraubendrehereinsatz Innen-6-kant SW 5 6 7 8 10 12 200 mm					



A

Abisolierzange	140
Abzieher	181
Adapter- und Verlängerungssatz 6in2	086
Amerikanischer Klauenhammer	152
Antriebsadapter 1/4"	073, 074
Ausdreher-Satz 1/2"	105
Ausdreher-Satz 1/2"	185
Ausdreher-Satz 3/8"	098
Ausdreher-Satz 3/8"	185
Außen-Sicherungsringzange	141, 142

B

Bandschlüssel	183
Bau-Bleistift	161
Bit-Adapter 1/2"	086
Bit-Box 1/4"	135, 136
Bit-Knarre 1/4"	068
Bit-Knarren-Satz 1/4" mit Bit-Fix.-Adapter compact	095
Bit-Satz 10 mm SK / XZN / TX	137
Bit-Schraubendreher 1/4"	073
Bit-Schraubendreher 1/4"	132
Bithalter	074
Bolzenschneider	141
Bügelsäge	166

C

Cuttermesser	163, 164
--------------------	----------

D

Digitaler Messschieber	160
Doppelmaulschlüssel	060, 061
Doppelmaulschlüssel-Satz	045, 061, 062
Doppelmaulschlüssel-Satz in Rolltasche	060
Doppelringratschenschlüssel	057
Doppelringratschenschlüssel 4 in 1	058
Doppelringratschenschlüssel-Satz	057, 058
Doppelringschlüssel	059
Doppelringschlüssel-Satz	044, 059
Drahtbürste	168

Drehmomentschlüssel	125
Durchtreiber	156
Durchtreiber-Satz	157

E

2K-Elektronikschraubendreher-Satz	130
(Ent-)Magnetisierer	135
Einsatz-Halter 1/4"	073
Elektrikermeißel	155
Englischer Schlosserhammer	151
Etikettenschaber	182

F

Fäustel	150
Feilen	167
Feilensatz	167
Flachmeißel	153
Flachrundzange	139, 140
Fühlerlehren-Satz	161

G

2K-Gelenk-Bitknarre 1/4"	068
2K-Gelenk-Teleskopknarre	079
2K-Gelenk-Umschaltknarre 1/2"	078
2K-Gelenk-Umschaltknarre 1/4"	068
2K-Gelenk-Umschaltknarre 3/8"	075
Gelenk-Ringratschenmaulschlüssel	056
Gelenk-Ringratschenmaulschlüssel-Satz	057
Gripzange	145
Gripzangensatz	145
Gummihammer	150, 151

H

Hakensatz	184
Hammer- und Meißel-Satz	051
Handschutzgriff	153
Hartmetall-Reißnadel mit Clip	161
Holzgliedermaßstab	160

I		M	
Idealschere	165	Magazin-Schraubendreher 13in1	132
Innen-Sicherungsringzange.....	142	Magnetschale	184
K		Maurermeißel	153, 154
Kardangelnk 1/2".....	085	Mechaniker-/Montagehandschuh	182
Kardangelnk 1/4".....	072	Mess- und Schneidwerkzeuge-Satz	042
Kardangelnk 3/4"	088	Mini-Rohrabschneider	170
Kartuschenpresse für Silikon	171	Monierzange	141
Knarre mit Zubehör 1/2".....	048	Montierhebel.....	186
Knarren-Schraubendreher 1/4" mit Teleskopklinge	131	Montierhebelsatz	186
Kneifzange.....	140	Multifunktions-Säge	166
Kombizange	139	Multifunktionswerkzeug	165
Körner.....	156	N	
Kraftschrauber-Kardangelnk 1/2"	118	Nylonhammer.....	151
Kraftschrauber-Reduzierstück 1/2" - 3/8".....	119	O	
Kraftschrauber-Reduzierstück 3/4" - 1/2".....	121	Offener Ring-Ratschenmaulschlüssel-Satz	056
Kraftschrauber-Steckschlüssel-Satz 1/2"	115, 116	Öldienst-Schlüsselsatz 3/8".....	180
Kraftschrauber-Vergrößerungsstück 1/2" - 3/4".....	119	Ölfilter-Bandschlüssel.....	180
Kraftschrauber-Vergrößerungsstück 3/4" - 1"	121	Ölfilterschlüssel	180
Kraftschrauber-Verlängerung 1"	123	P	
Kraftschrauber-Verlängerung 1/2".....	118	Phasenprüfer 105-250V.....	130
Kraftschrauber-Verlängerung 3/4".....	121	Phasenprüfer 220-250V.....	131
Kraftschraubereinsatz 1"	122	Phasenprüfer max. 250V.....	131
Kraftschraubereinsatz 1/2".....	117, 118	Profi-Cuttermesser.....	163
Kraftschraubereinsatz-Satz 1/2"	049	Q	
Kraftschraubereinsätze 3/4".....	120	Quergriff mit Gleitstück 1/2"	085
Kraftseitenschneider.....	139	Quergriff mit Gleitstück 1/4"	071
Krähenfuß-Steckschlüssel-Satz	187	Quergriff mit Gleitstück 3/4"	088
Kreuzmeißel	154	Quergriff mit Gleitstück 3/8"	076
Kugelgelenk-Abdrücker Universal	179	R	
L		Radkreuzschlüssel	065
Langbeckgripzange.....	145	Reduzierstück 1" x 3/4"	089
Längsteilersatz für Werkstattwagen MECHANIC	033	Reduzierstück 1/2" x 3/8"	086
Latthammer	152	Reduzierstück 3/4" x 1/2"	089
LED-Taschenlampe.....	177	Reduzierstück 3/8" auf 1/4".....	077

R

Reifenprofil-Tiefenmesser Messing	184	Schraubendrehereinsätze 1/4"	111
Ringmaulschlüssel	062, 063	Schraubenlösersatz	137
Ringmaulschlüssel- und Winkelschraubendreher-Satz	045	Schraubstock	147
Ringmaulschlüssel-Satz	063, 064	Schraubwerkzeugsatz TX 1/4" + 1/2"	109, 187
Ringratschen- und Doppelmaulschlüssel-Satz	044	SDS-Steinbohrer-Satz	170
Ringratschenmaulschlüssel	053, 054	Seitenschneider	139
Ringratschenmaulschlüssel- und Winkelschraubendreher-Satz	046	Sicherungsring/-Stift 1"	123
Ringratschenmaulschlüssel-Satz	046, 047, 053, 054, 055	Sicherungsring/-Stift 1/2"	119
Rohrabschneider	171	Sicherungsring/-Stift 3/4"	121
Rohrzange	143, 144	Sicherungsringzangen-Satz	050, 143
Rollbandmaß	160	Spachtel	171
Rollgabelschlüssel	064, 065	Spannungstester	177
Rolltasche	026	Spezialsatz ELEKTROTECHNIK	019

S

2K-Schraubendreher	127, 128	Spiralbohrer-Satz, geschliffen	169
2K-Steckschlüssel	135	Spiralbohrer-Satz, rollgewalzt	169, 170
Satz Schraubendrehereinsätze 1/2" IN	107, 189	Spitzmeißel	155
Satz Schraubendrehereinsätze 1/2" TX	107, 189	Splinttreiber-Satz	157
Satz Schraubendrehereinsätze 1/2" XZN	108, 188	Starterblockschlüssel	060
Satz Schraubendrehereinsätze 3/8" TX	098, 188	Steckleiste für Steckschlüsseleinsätze	115
Schlagwerkzeug-Satz	157	Steckschlüssel-/Schraubendrehereinsätze 1/2"	114
Schlauchklemmzangen-Set	179	Steckschlüssel-Satz 1/2"	048, 099, 100, 106, 114
Schlitzmeißel	154	Steckschlüssel-Satz 1/2" TX	105
Schlosserhammer	149	Steckschlüssel-Satz 1/4"	091, 092, 093, 094
Schlüsselfeilen-Satz	167	Steckschlüssel-Satz 1/4" + 1/2"	099, 101, 102, 103
Schnellwechselbithalter 1/4"	074	Steckschlüssel-Satz 1/4" + 3/8" + 1/2"	104
Schonmeißel-Satz	156	Steckschlüssel-Satz 3/4"	110
Schraubendreher- und Feilen-Satz	041	Steckschlüssel-Satz 3/8"	096, 097
Schraubendreher-, Zangen-, Hammer-, Meißel-Satz	043	Steckschlüssel-Satz 3/8" + 1/2" TX	106
Schraubendreher-Satz	049, 128, 129	Steckschlüsseleinsatz	074
Schraubendreher-Satz TX	050, 130	Steckschlüsseleinsatz 1/2"	080, 081, 082
Schraubendreher-Satz XXL	129	Steckschlüsseleinsatz 1/4"	069, 070
Schraubendrehereinsatz 1/2"	083, 084	Steckschlüsseleinsatz 3/4"	087
Schraubendrehereinsatz 1/4"	070, 071	Steckschlüsseleinsatz 3/8"	076
Schraubendrehereinsatz-Satz 1/2"	048	Steckschlüsseleinsätze 1/2"	112
Schraubendrehereinsätze 1/2"	112, 113	Steckschlüsseleinsätze 1/4"	110
		Steckschlüsseleinsätze 3/8" und 1/2"	111
		Steckschlüsselverlängerung 1/2"	085
		Steckschlüsselverlängerung 1/4"	072
		Steckschlüsselverlängerung 3/4"	088

Steckschlüsselverlängerung 3/8"	077	Waschdüsenadel	182
T		Wasserpumpenzange	144
2K-Teleskopknarre	079	Wasserwaage	159
Tankgeberschlüssel-Satz verstellbar	181	Werkstattwagen MECHANIC mit 6 Schubladen	029
Taschenmesser	164	Werkstattwagen MECHANIC PLUS mit 6 Schubladen	030
Teleskop-Magnetheber mit Reißnadel	183	Werkstattwagen WINGMAN mit 4 Schubladen	034
Trenn- und Montagegabel-Satz	179	Werkstattwagen WINGMAN mit 7 Schubladen	036
U		Werkzeug-/Laptoptasche	027
2K-Umschaltknarre 1/2"	078	Werkzeugbox	025
2K-Umschaltknarre 1/4"	067	Werkzeugkasten	025
2K-Umschaltknarre 3/8"	075	Werkzeugkoffer	026
Umschaltknarre 3/4"	087	Werkzeugsatz	020, 021, 022, 023
Universalsatz ALL-IN	018	Werkzeugsatz im Werkstattwagen MECHANIC	031, 032, 033
Universalsatz ALLROUND	016	Werkzeugsatz im Werkstattwagen WINGMAN	035, 037
Universalsatz BASIS	015	Werkzeugsatz T-Griff mit Knarre 1/4"	095
Universalsatz SCHRAUBER	017	Werkzeugtruhe WINGMAN	037
Universalschere	165	Winkelschraubendreher	133
V		Winkelschraubendreher-Satz	134
VDE Set	176	Z	
VDE-Flachrundzange	175	2K-Zahnradknarre 1/2"	079
VDE-Kabelmesser	176, 177	Zangen-Satz	140
VDE-Kombinationszange	174	Zündkerzeneinsatz 1/2"	082
VDE-Kraftseitenschneider	174	Zylinderkopf-Bohrlehren-Satz	181
VDE-Schraubendreher	173		
VDE-Wasserpumpenzange	175		
Verbindungsvierkant	125		
Vergrößerungsstück 1/2" x 3/4"	086		
Vergrößerungsstück 3/4" - 1"	089		
Vergrößerungsstück 3/8" auf 1/2"	077		
Vierkant-Antriebsadapter-Satz	072		
Vierkantsteckgriff 1/4"	071, 132		
Vorschlaghammer	150		
W			
2K-T-Griff-Winkelschraubendreher	133		
2K-T-Griff-Winkelschraubendreher-Satz	133		

R0110xxxx	059	R19101002	186
R0135xxxx	060	R19101003	186
R01700057	065	R19102000	184
R0310xxxx	064	R19153000	098
R0380xxxx	064	R19153000	185
R0391xxxx	065	R19201000	184
R0510xxxx	061, 062	R19351031	183
R05126008	060	R1935xxxx	183
R0512xxxx	060, 061	R2015xxxx	029
R05905010	056	R2020xxxx	034, 036
R0710xxxx	053	R20240003	037
R07203012	055	R20400006	030
R07203016	055	R20600073	025
R0720xxxx	054	R20650066	026
R07305005	057	R20702069	027
R0730xxxx	056	R20750063	025
R07405006	057	R20802012	026
R0740xxxx	057	R2085xxxx	115
R07501002	058	R20901500	033
R07501019	058	R21000042	019
R0910xxxx	062, 063	R21000057	017
R09115016	064	R21000059	016
R0911xxxx	063	R21000072	015
R11201002	179	R21000108	018
R11203003	179	R21010000	020
R15151000	179	R21010001	021
R15151001	181	R21010002	022
R15203000	181	R21010004	023
R15551000	180	R21560001	031
R15551001	180	R21560002	032
R15553004	180	R21560004	033
R17151000	181	R22041004	035
R18101000	182	R22071004	037
R18201000	182	R22150000	044
R19101000	183	R22150001	045
R19101001	184	R22150002	046

R22150003	047	R2830xxxx	139
R22150006	047	R28402160	139
R22150008	048	R2842xxxx	139
R22150009	048	R2850xxxx	139
R22150011	048	R2851xxxx	140
R22150012	049	R2880xxxx	141
R22150013	049	R28904201	140
R22150014	049	R2892xxxx	141
R22150015	050	R29100010	175
R22150016	050	R2930xxxx	174
R22150017	050	R29400180	174
R22150018	051	R29500200	175
R22150019	051	R29510200	175
R22250000	045	R33005007	135
R22250001	046	R33005009	136
R22350000	039	R33005014	136
R22350001	040	R33005031	136
R22350002	041	R35003040	137
R22350004	042	R36405009	134
R22350005	043	R36605009	134
R22350006	044	R3660xxxx	133
R2710xxxx	143	R36675009	134
R2714xxxx	143	R38002006	128
R2716xxxx	144	R38002012	129
R27202003	145	R38002106	129
R2720xxxx	145	R38004006	137
R27220065	145	R38005906	130
R2760xxxx	141	R3810xxxx	127
R2765xxxx	142	R38120000	177
R2770xxxx	142	R38120312	130
R2775xxxx	142	R38120419	131
R28002003	140	R38121312	131
R28002004	143	R3820xxxx	127
R2810xxxx	144	R3830xxxx	127
R28154010	144	R38402006	130
R28202176	140	R3840xxxx	128

R3850xxxx	135	R4710xxxx	073
R38672006	133	R47110009	073
R3867xxxx	133	R4711xxxx	074
R38910000	131	R47120011	074
R38920000	132	R48008013	111
R38950000	073	R49003016	093
R38950000	132	R49003033	093
R38950001	071	R49003046	094
R38950001	132	R49004033	091
R38990000	135	R49005023	095
R39002005	176	R49005037	095
R3910xxxx	173	R49014033	092
R3920xxxx	173	R49044033	092
R3930xxxx	173	R50000027	075
R40000027	067	R50050009	075
R40050009	067	R50120027	075
R40120027	068	R5100xxxx	076
R40150027	068	R5510xxxx	077
R40170027	068	R55200039	076
R41008012	110	R57300005	077
R4100xxxx	069	R57500004	077
R4120xxxx	070	R58003002	098
R4245xxxx	070	R58003002	188
R4246xxxx	071	R58018012	111
R4255xxxx	070	R59003026	096
R4510xxxx	072	R59003059	097
R45200022	071	R60000027	078
R45300005	072	R60010027	079
R45603172	104	R60050009	078
R46003092	101	R60110009	079
R46003094	102	R60120027	078
R46003100	103	R60600006	079
R46004049	099	R61003114	106
R47001004	056	R6100xxxx	080
R47001004	072	R61021612	082
R47100003	074	R61022112	082

R6110xxxx	081	R68003075	109
R61208007	112	R68003075	187
R6120xxxx	082	R68008009	114
R62458107	113	R68003010	185
R6245xxxx	084	R69003024	100
R62558010	112	R69004024	099
R62558110	113	R69008012	114
R6255xxxx	083	R69013024	100
R6270xxxx	084	R70000003	087
R63003008	115	R7100xxxx	087
R63003012	116	R7300xxxx	120
R6300xxxx	117	R73981005	121
R63043003	116	R7510xxxx	088
R6304xxxx	118	R7510xxxx	121
R6398xxxx	119	R75200091	088
R6510xxxx	085	R75300021	088
R65200049	085	R77300011	089
R65300012	085	R77400011	121
R6610xxxx	118	R77500009	089
R66300014	118	R77600010	121
R67100006	086	R78004014	110
R67131002	086	R8300xxxx	122
R67300009	086	R83981105	123
R67400008	119	R86100059	123
R67500007	086	R87500012	089
R67600005	119	R90000006	157
R68003010	105	R90100006	157
R68003013	187	R9010xxxx	156
R68003016	105	R9015xxxx	156
R68003020	106	R9020xxxx	155, 157
R68003026	108	R90610075	186
R68003026	188	R90900020	161
R68003030	107	R90950012	161
R68003030	189	R9114xxxx	153
R68003032	107	R9125xxxx	153
R68003032	189	R9129xxxx	154

R91310041	155	R93710043	168
R91370039	154	R93710143	168
R9140xxxx	155	R93800125	147
R91490016	154	R93800150	147
R91901004	156	R93xxxxxx	163
R91990000	153	R9410xxxx	159
R9210xxxx	149	R94420021	160
R9212xxxx	149	R94500002	160
R9216xxxx	151	R9455xxxx	160
R9220xxxx	150	R94650013	161
R92300083	150	R95300017	177
R92402024	152	R9911xxxx	182
R92420023	152	R99210000	171
R92430023	152	R99800000	165
R9250xxxx	150, 151	Rx890xxxx	125
R92600030	151	Rx899xxxx	125
R93000005	167		
R93000006	167		
R931xxxxx	167		
R9320xxxx	164		
R9321xxxx	163		
R93220028	176		
R93220128	177		
R93250008	164		
R93300031	165		
R9331xxxx	165		
R93350051	166		
R9335xxxx	166		
R93400060	171		
R93500025	169		
R93500170	170		
R93510025	169		
R93550017	170		
R93600022	170		
R93600035	171		
R93700043	168		

KONTAKTE

GEDORE-Werkzeugfabrik GmbH & Co. KG

Remscheider Straße 149
42899 Remscheid · Germany
Tel. + 49 (0) 21 91-596-0
Fax + 49 (0) 21 91-596-230
info@gedore.com
www.gedore.com

Vertrieb DEUTSCHLAND

Tel. + 49 (0) 21 91-596-900
Fax + 49 (0) 21 91-596-999

Sales INTERNATIONAL

Tel. +49(0)2191-596-910
Fax +49(0)2191-596-911

GEDORE Austria GmbH

Gedore-Str. 1
8190 Birkfeld / Stmk.
AUSTRIA

Tel. +43 (0) 3174 / 363 60
Fax +43 (0) 3174 / 363 83 20

verkauf@gedore.at
www.gedore.at

GEDORE IBÉRICA S.L.

c/Arangutxi 12
Poligono Industrial de Júndiz
01015 Vitoria Alava
SPAIN

Tel. +34-945-29 22 62
Fax +34-945-29 21 99

gedore@gedore.es
www.gedore.es

GEDORE France SARL

Parc d'activités des Béthunes - La Mare II
10, avenue du Fief - Bât. 12
BP 79144 Saint-Ouen-l'Aumône
F-95074 Cergy Pontoise Cedex
FRANCE

Tél. +33 (0)1 34 40 16 60
Fax +33 (0)1 34 40 16 61

info@gedore.fr
www.gedore.fr

GEDORE OMNITOOL GmbH

Fluestr. 25
8957 Spreitenbach
SWITZERLAND

Tel. +41 (0) 56 / 418 40 50
Fax +41 (0) 56 / 418 40 55

gedore-omnitool@gedore.com
www.gedore.ch

GEDORE UK Limited

Marion Street
SKIPTON BD23 1TF
North Yorkshire
UNITED KINGDOM

Tel. +44 (0) 1756 / 70 67 00
Fax +44 (0) 1756 / 79 80 83

sales@gedoreuk.com
www.gedoreuk.com

GEDORE TECHNAG B.V.

Flemingweg 7
2408 AV Alphen aan den Rijn
NETHERLANDS

Tel. +31 (0) 172 / 42 73 50
Fax +31 (0) 172 / 42 73 60

technag@gedore.nl
www.gedore.nl

GEDORE POLSKA Sp. z o.o.

ul. Żwirki i Wigury 56a
43-190 Mikołów
POLAND

Tel. +48 (0) 32 / 738-40 10
Fax +48 (0) 32 / 738-40 20

gedore@gedore.pl
www.gedore.pl

GEDORE TOOLS, INC.

7187 Bryhawke Circle, Suite 700
North Charleston, SC 29418
USA

Tel. +1-843 / 225 50 15
Fax +1-843 / 225 50 20

info@gedoretools.com
www.gedoretools.com

GEDORE Tool Trading (Shanghai) Co., Ltd.

1/F., Block 2
1358 Pingan Road,
Minhang, Shanghai
CHINA 201109

Tel. +86-21-3388 7258
Fax +86-21-3388 7259
Service Hotline: 400 880 1858

info@gedore.cn
www.gedore.cn

Ferramentas GEDORE do Brasil S.A.

Rua Vicentina Maria Fidélis, 275 Bairro
Vicentina | Vicentina
São Leopoldo - RS | 93025-340
BRAZIL

Tel. +55 51-35 89 9200
Fax + 55 51-35 89 9222

export@gedore.com.br
www.gedore.com.br

GEDORE Tools S.A. (Pty) Ltd.

103 Qashana Khuzwayo (Shepstone) Road,
New Germany, 3610 - SOUTH AFRICA
PO Box 68, New Germany, 3620
SOUTH AFRICA

Tel. +27 (0) 31 / 705 3587
Fax +27 (0) 31 / 705 3277

general@gedoresa.co.za
www.gedore.co.za

GEDORE (INDIA) Private Limited

148, Sector 3, IMT Manesar
Gurgaon – 122051
Haryana
INDIA

Tel. +91 (0) 124 22910 – 65/66/67
Fax +91 124 2341067

sales@gedoreindia.com
www.gedore.in

GEDORE TOOLS MIDDLE EAST FZE

PO Box 372042
West Wing 5B
Office# 440
Dubai Airport Free Zone
Dubai - U.A.E

Tel. +971 4 236 4606

info@gedore.ae

GEDORE TOOL CENTER OOO

4-ya Magistralnaja H11/1
123007 Moscow
RUSSIA

Tel. 8 800 100 58 96 (free from Russia)
Tel. +7 (499) 754 7000
Fax +7 (8) 985 22 99 88 0

sales@gedoretools.ru

IMPRESSUM

Dieser Katalog ersetzt alle vorherigen Ausgaben (Preislisten und Kataloge). Fotos und technische Angaben entsprechen dem augenblicklichen Stand.

Im Zuge der Verbesserung und Anpassung an den Stand der Technik behalten wir uns Änderungen im Hinblick auf Aussehen, Abmessungen (immer in „mm“, sofern keine andere Angabe), Gewichte und Eigenschaften sowie Leistungen vor. Damit ist kein Anspruch auf Korrektur oder Nachlieferung bereits gelieferter Produkte verbunden. Streichungen können jederzeit vorgenommen werden, ohne dass ein rechtlicher Anspruch entsteht.

Alle Hinweise zur Benutzung und Sicherheit sind unverbindlich. Sie ersetzen keinesfalls irgendwelche gesetzlichen oder berufsgenossenschaftlichen Vorschriften.

Für Druckfehler übernehmen wir keine Haftung. Im Lieferumfang ist keine Dekoration (Werkzeuge, etc.) enthalten. Ein Nachdruck, auch auszugsweise, bedarf der vorherigen schriftlichen Zustimmung durch GEDORE. Alle Rechte weltweit vorbehalten.

Wir verweisen auf unsere aktuellen Rahmen- und Konditionsvereinbarungen sowie auf unsere Liefer- und Zahlungsbedingungen unter www.gedore.com

GEDORE-Werkzeugfabrik GmbH & Co. KG
Remscheider Straße 149, 42899 Remscheid
Postfach 120361, 42873 Remscheid

Gesamtkonzeption,
grafische Realisation und Gestaltung:
GEDORE-Werkzeugfabrik GmbH & Co. KG,
Remscheid in Kooperation mit
BAGO DIWA, Düsseldorf

© Copyright GEDORE Remscheid



Brands of the GEDORE Group

gedore.com · ochsenkopf.com

FACHHÄNDLER